



	Code de commande	€ TVA excl.	€ TVA incl.
<b>Mini Tigre KOHLER CH270   7,0 Pk KOHLER CH270 essence</b>	HBHFOR11707916	1.631,40	<b>1.974,00</b>
	<i>Moteur</i>	CH270: Kohler - 5,2 kW - 7,0 cv	
	<i>Cylindrée</i>	CH270: 208cc - 1 cylindre	
	<i>Démarrreur</i>	Manuel	
	<i>Carburant</i>	Essence	
	<i>Guidon</i>	Réglable horizontale et verticale	
	<i>Nombre de vitesses</i>	2 en avant en 1 en arrière	
	<i>Boite à vitesses</i>	Fonte	
	<i>Mod. d'embrayage</i>	Embrayage à sec	
	<i>Prise de force</i>	Oui	
	<i>Sécurités</i>	Oui	
	<i>Fraise</i>	<b>Non inclus</b>	

### Accessoires Mini Tigre

Fraise 6 éléments + disques - 91 cm pour Fort Mini Tigre - Ø 320 mm	FREFOR12300501	214,88	<b>260,00</b>
Roues de transport laterales pour fraise, par paire	WIEFOR12352706	90,91	<b>110,00</b>
Roues de transport avant	WIEFOR12337120	41,32	<b>50,00</b>

	Code de commande	€ TVA excl.	€ TVA incl.
<b>Fort 104 GX160   4,9 Cv Honda GX160 essence</b>	MBHFOR11787403	2.265,29	<b>2.741,00</b>
<b>Fort 104 SH265   6,5 Cv Kohler SH265 essence</b>	MBHFOR11787912	2.057,02	<b>2.489,00</b>
	<i>Moteur</i>	GX160: Honda - 3,6 kW - 4,9 Cv SH265: Kohler - 4,8 kW - 6,5 Cv	
	<i>Cylindrée</i>	GX160: 163cc - 1 cylindre SH265: 196cc - 1 cylindre	
	<i>Démarrreur</i>	Manuel	
	<i>Carburant</i>	Essence	
	<i>Guidon</i>	180° réversible & réglage en hauteur	
	<i>Nombre de vitesses</i>	1 en avant + 1 en arrière en bain d'huile	
	<i>Boite à vitesses</i>	Fonte	
	<i>Mod. d'embrayage</i>	Conique	
	<i>Prise de force front.</i>	Indépendant	
	<i>Sécurités</i>	Oui	
	<i>Accouplement outils</i>	Oui	
	<i>Roues</i>	<b>Non inclus</b>	
	<i>Fraise</i>	<b>Non inclus</b>	

### Accessoires Fort 104

Paire de roues 3.50 x 6"	WIEFOR12320411	145,45	<b>176,00</b>
Paire de roues 4.00 x 8"	WIEFOR12320828	181,82	<b>220,00</b>
Roue d'élargissement 15 cm (per stuk)	WIEFOR12320071	56,20	<b>68,00</b>
Roue métallique Ø 350x100 (per stuk)	WIEFOR12320054	106,61	<b>129,00</b>
Paire de poids pour roues 10+10 kg (eca roues 4.00 x 8")	GEWFOR12329811	308,26	<b>373,00</b>
Fraise 50 cm pour Fort 104	FREFOR12307852	779,34	<b>943,00</b>
Roue de support pour fraise	WIEFOR12352700	38,84	<b>47,00</b>
Barre faucheuse mulching ESM 102 cm pour Fort 104	BALFOR12336282	895,04	<b>1.083,00</b>
Brosse antérieure - largeur 100 cm - Ø 30 cm	BORFOR12350951	1.457,02	<b>1.763,00</b>
Brosse à neige - largeur 100 cm - Ø 30 cm	BORFOR12350980	1.408,26	<b>1.704,00</b>
Brosse antérieure avec ramassage - largeur 100 cm - Ø 30 cm	BORFOR12350956	1.833,06	<b>2.218,00</b>
Lame à neige pour Fort 104 - largeur 85 cm	BLAFOR12350963	328,10	<b>397,00</b>
Ridger pour Fort 104/280-150	PLOFOR12350000	144,63	<b>175,00</b>

	Code de commande	€ TVA excl.	€ TVA incl.
<b>ROLLER 65B</b>   Rouleau à gazon avec moteur - GX160 - 5,5 Cv - 75 cm - 100 kg	RBAVANROLLER65B	3.210,74	<b>3.885,00</b>



<i>Moteur</i>	Honda GX160 - 5,5 Cv - 163 cc - 4-temps - 4 kW
<i>Démarrreur</i>	Démarrage manuel
<i>Vol. rés. de carburant</i>	1,1L
<i>Largeur de travail</i>	75 cm
<i>Diamètre rouleau</i>	Ø 30 cm
<i>Entraînement</i>	Boîte de vitesse et roue pour vis sans fin
<i>Vitesse de travail</i>	2 avant et 1 arrière (réglable)
<i>Entraînement rouleau</i>	Chaîne latérale
<i>Guidon</i>	Réglable et repliable
<i>Poids</i>	125 kg



	Code de commande	€ TVA excl.	€ TVA incl.
<b>Combinaison de 3 rouleaux à gazon avec plateforme pour motoculteur</b>	ROLVANBLITZSTD	1.979,34	<b>2.395,00</b>



<i>Largeur de travail</i>	99 cm
<i>Rouleau arrière</i>	Ø 51 cm
<i>Rouleau avant</i>	Ø 51 cm
<i>Remplissable avec de l'eau</i>	Seulement à l'arrière
<i>Motoculteur</i>	<b>Non inclus</b> Peut être utilisé sur Fort 280 et plus et Grillo G85D et plus Le différentiel est requis



Rouleaux, montés sur Blitz 120

### Accessoires

2 paires de poids de roues 15", montage incl., dans des rouleaux	ROLVANGEW15"	497,52	<b>602,00</b>
--	--------------	--------	---------------

	Code de commande	€ TVA excl.	€ TVA incl.
<b>Combinaison de 3 rouleaux à gazon pour motobineuse Fort F51</b>	ROLVANF51	1.028,93	<b>1.245,00</b>



<i>Largeur de travail</i>	105 cm
<i>Rouleau arrière</i>	Ø 28 cm
<i>Rouleau avant</i>	Ø 28 cm
<i>Remplissable avec de l'eau</i>	Uniquement à l'avant (85 kg)
<i>Motobineuse</i>	<b>Non inclus</b> Peut être utilisé uniquement sur Fort F51



	Code de commande	€ TVA excl.	€ TVA incl.
<b>Fort 280 GX200</b>   5,1 Cv Honda GX200 essence	MBHFOR11197412	2.244,63	<b>2.716,00</b>
<b>Fort 280 GX270</b>   8,1 Cv Honda GX270 essence, avec blocage différentiel	MBHFOR11187420	2.766,12	<b>3.347,00</b>



<i>Moteur</i>	GX200: Honda - 4,1 kW - 5,5 Cv GX270: Honda - 6,0 kW - 8,1 Cv
<i>Cylindrée</i>	GX200: 196cc - 1 cylindre GX270: 270cc - 1 cylindre
<i>Démarrreur</i>	Manuel
<i>Carburant</i>	Essence
<i>Guidon</i>	180° réversible & réglage en hauteur
<i>Nombre de vitesses</i>	3 en avant + 3 en arrière
<i>Boite à vitesses</i>	Fonte
<i>Mod. d'embrayage</i>	Embrayage à sec
<i>Prise de force front.</i>	Indépendant
<i>Différentiel</i>	GX200: non GX270: oui
<i>Sécurités</i>	Oui
<i>Accouplement outils</i>	Oui
<i>Roues</i>	<b>Non inclus</b>
<i>Fraise</i>	<b>Non inclus</b>

### Accessoires Fort 280

Paire de roues 4.00 x 10" - réglable sur axe hexagonal	WIEFOR12322325	451,24	<b>546,00</b>
Paire de roues 4.00 x 8"	WIEFOR12320828	181,82	<b>220,00</b>
Paire de poids pour roues 10+10 kg (eca roues 4.00 x 8")	GEWFOR12329811	308,26	<b>373,00</b>
Fraise réglable 60-50-40 cm pour Fort 280	FREFOR12307654	804,96	<b>974,00</b>
Fraise réglable 70-60-50 cm pour Fort 280	FREFOR12307656	728,93	<b>882,00</b>
Roue de support pour fraise	WIEFOR12352700	38,84	<b>47,00</b>
Barre faucheuse ESM 102 cm pour Fort 280	BALFOR12336282	895,04	<b>1.083,00</b>
Barre faucheuse ESM 107 cm a/ transm. en bain d'huile pour Fort 280	BALFOR12336279	1.539,67	<b>1.863,00</b>
Lame à neige pour Fort 280 - largeur 85 cm	BLAFOR12350958	463,64	<b>561,00</b>
Brosse antérieure - largeur 100 cm - Ø 30 cm	BORFOR12350951	1.457,02	<b>1.763,00</b>
Brosse à neige - largeur 100 cm - Ø 30 cm	BORFOR12350980	1.408,26	<b>1.704,00</b>
Brosse antérieure - largeur 85 cm - Ø 48 cm (TOEFOR12337215 nécessaire)	BORFOR12350973	2.102,48	<b>2.544,00</b>
Brosse - largeur 105 cm - Ø 48 cm p/ GX270 (TOEFOR12337215 néces.)	BORFOR12350998/280	2.184,30	<b>2.643,00</b>
Rallonge pour PTO	TOEFOR12337215	201,65	<b>244,00</b>
Brosse antérieure avec ramassage - largeur 100 cm - Ø 30 cm	BORFOR12350956	1.833,06	<b>2.218,00</b>
Broyeur à fléaux 75 cm avec petit roues avant réglable - pour Fort 280 GX270	MAAFOR12337255	2.555,37	<b>3.092,00</b>
Broyeur à fléaux 60 cm avec petit roues avant réglable - pour Fort 280 GX200	MAAFOR12337249	2.365,29	<b>2.862,00</b>
Remorque à roues libres 80x120 cm, charge utile 200 kg avec freins	TOEFOR12350501	2.801,65	<b>3.390,00</b>
Ridger Fort 104/208-150	PLOFOR12350000	144,63	<b>175,00</b>



	Code de commande	€ TVA excl.	€ TVA incl.
<b>Fort 180 GX270</b>   8,1 Cv Honda GX270 essence	MBHFOR11147420	3.903,31	<b>4.723,00</b>
<b>Fort 180 GX390</b>   12 Cv Honda GX390 essence avec freins	MBHFOR11147418	4.121,49	<b>4.987,00</b>



Moteur	GX270: Honda - 6,0 kW - 8,1 Cv GX390: Honda - 8,7 kW - 12 Cv
Cylindrée	GX270: 270cc - 1 cylindre GX390: 389cc - 1 cylindre
Démarrreur	Manuel
Carburant	Essence
Guidon	180° réversible & réglage en hauteur
Nombre de vitesses	3 en avant + 3 en arrière
Boite à vitesses	Fonte
Freins	GX270: en option GX390: inclus
Mod. d'embrayage	Embrayage à sec
Prise de force front.	Indépendant
Bloccage différentiel	Oui
Sécurités	Oui
Capot	Oui
Accouplement outils	Non
Roues & Fraise	<b>Non inclus</b>
Antivib	<b>GX270: Non</b> <b>GX390: Oui</b>

#### Accessoires: roues

Paire de roues 5.00 x 10" réglable	WIEFOR12322331	276,86	<b>335,00</b>
Paire de roues 6.50 x 80 - 12R réglable (besoin de rallonge pour fraise)	WIEFOR12322840	396,69	<b>480,00</b>
Paire de roues 23x8.50x12 - Terra-grip - "PNEUS BALLON" <i>Largeur extérieure: ±69cm</i>	WIEMVDTERFORT180	772,73	<b>935,00</b>
Paire de poids pour roues 14+14 kg (eca roues 5.00 x 10")	GEWFOR12329817	283,47	<b>343,00</b>
Paire d'élargissements pour roues 6 cm	WIEFOR15201067	111,57	<b>135,00</b>

#### Accessoires: poids

Contrepoids 35 kg	GEWFOR12329828	334,71	<b>405,00</b>
Support de masse frontal "Anti-Vib" pour Honda/Kohler avec accolade pour Fort	GEWMVDAVHONKOH	487,60	<b>590,00</b>
Contrepoids intermédiaire 40 cm longueur - 32 kg ( <i>support de masse requis</i> )	GEWMVD40TSS32KG	227,27	<b>275,00</b>
Contrepoids 30 cm longueur - 23,5 kg ( <i>support de masse requis</i> )	GEWMVD30EIND23KG	165,29	<b>200,00</b>



Fort 180 avec pneus ballon, fraise niveleuse MTL75 et support de masse frontal anti-vib avec poids



	Code de commande	€ TVA excl.	€ TVA incl.
<b>Accessoires: outils</b>			
Fraise réglable 70-60-50 cm pour Fort 180	FREFOR12302052	894,21	<b>1.082,00</b>
Roue de support pour fraise FREFOR12302052	WIEFOR12352701	38,02	<b>46,00</b>
Lame à neige Fort 180 - largeur 100 cm	BLAFOR12350920	604,96	<b>732,00</b>
Remorque à roues libres 100x150 cm, charge utile 500 kg avec freins	TOEFOR12350512	2.882,64	<b>3.488,00</b>
Rallonge pour fraise Fort 180	TOEFOR12332042	120,66	<b>146,00</b>
Freins - complet	TOEFOR12331420	505,79	<b>612,00</b>
Broyeur d'herbe axe vertical 70 cm pour prise de force frein pour lame inclus (besoin de raccourci 12332220)	MAAFOR12337262	1.906,61	<b>2.307,00</b>
Barre faucheuse ESM 137 cm pour Fort 180 (12332940 requis)	BALFOR12331431	1.710,74	<b>2.070,00</b>
Masses pour barre de coupe	TOEFOR12332940	157,02	<b>190,00</b>
Brosse antérieure - largeur 105 cm - Ø 48 cm (besoin de raccourci 12332220)	BORFOR12350998/180	2.184,30	<b>2.643,00</b>
Raccourci pour brosse	TOEFOR12332220	271,07	<b>328,00</b>
Broyeur antérieur 75 cm avec petit roues avant réglables	MAAFOR12331423	2.826,45	<b>3.420,00</b>
AP-5F: Arracheuse de pommes de terre	PLOALDAP-5F	289,26	<b>350,00</b>
AS1-5F: Butteur	PLOALDAS1-5F	309,92	<b>375,00</b>
ETR-5F: Cultivateur 5-dents (dents rigides)	PLOALDETR-5F	586,78	<b>710,00</b>
V180-06F: Charrue basculante 180° p/ motoculteurs 7-8 pk	PLOALDV180-06F	694,21	<b>840,00</b>
Accouplement charrue Aldo Biagioli => Fort 180	PLOALDCF180	49,59	<b>60,00</b>
Ridger Fort 104/208-150	PLOFOR12350000	144,63	<b>175,00</b>
Masses pour barre de coupe	TOEFOR12332940	157,02	<b>190,00</b>

**Accessoires: herses rotatives**

<b>MTL75</b> : Fraise niveleuse R2 largeur 75 cm - rouleau 85 cm - <b>12 jusqu'à 14 Cv</b> - 94 kg (*)	SPGMTL75	2.880,00	<b>3.484,80</b>
Kit lames désherbage pour MTL75 sur Fort 180 et Centauro	TRE000089/MTL75/150	390,00	<b>471,90</b>
<b>SM75</b> : Semoir mécanique pour MTL75 - contenu de 37 litres - 55 kg	ZAASM75	2.070,00	<b>2.504,70</b>
<b>MT90</b> : Fraise niveleuse R2 largeur 90 cm - rouleau 100 cm - <b>14 jusqu'à 18 Cv</b> - 110 kg (*)	SPGMT90	3.075,00	<b>3.720,75</b>
Kit lames désherbage pour MT90 sur Fort 180 et Centauro	TRE000092/MT90/150	415,00	<b>502,15</b>
<b>SM90</b> : Semoir mécanique pour MT90 - contenu de 57 litres - 65 kg	ZAASM90	2.270,00	<b>2.746,70</b>
<b>MTL100</b> : Fraise niveleuse R2 largeur 100 cm - rouleau 110 cm - <b>14 jusqu'à 18 Cv</b> - 115 kg (*)	SPGMTL100	3.560,00	<b>4.307,60</b>
Kit lames désherbage pour MTL100 sur Fort 180 et Centauro	TRE000089/MTL100/150	546,00	<b>660,66</b>
<b>SM100</b> : Semoir mécanique pour MTL100 - contenu de 57 litres - 68 kg	ZAASM100	2.300,00	<b>2.783,00</b>
<b>Condor 75</b> : Enfouisseur 75 cm - rouleau 87 cm - <b>12 jusqu'à 14 Cv</b> - 129 kg (*)	SPGCONDOR75	2.372,27	<b>2.870,44</b>
Raccordement avec boulons MT(L) - Fort 180	TRE010051	260,00	<b>314,60</b>
Raccordement avec boulons Condor - Fort 180	TRE020051	260,00	<b>314,60</b>

(\*) Avec configuration complète (Motoculteur + roues + R2) => raccordement gratuit

Diverses tondeuses de Zanon (types ZRA - ZRF - FALK - TSM), voir liste de prix Zanon.



Zanon ZRA



Zanon ZRF



Zanon Falk



Zanon TSM

## Equipements complets pour Fort 180 avec moteur Honda GX390

### Fort 180 GX390 + fraise 70cm + fraise niveleuse MTL75

	Code de commande	€ TVA excl.	€ TVA incl.
<b>Fort 180 GX390</b>   12 Cv Honda GX390 essence avec freins	MBHFOR11147418	4.121,49	<b>4.987,00</b>
Paire de roues 23x8.50x12 - Terra-grip - "PNEUS BALLON"	WIEMVDTERFORT180	772,73	<b>935,00</b>
Support de masse frontal "Anti-Vib" pour Honda/Kohler avec accolade pour Fort	GEWMVDAVHONKOH	487,60	<b>590,00</b>
Contrepoids intermédiaire 40 cm longueur - 32 kg	GEWMVD40TSS32KG	227,27	<b>275,00</b>
Fraise réglable 70-60-50 cm pour Fort 180	FREFOR12302052	894,21	<b>1.082,00</b>
Rallonge pour fraise Fort 180	TOEFOR12332042	120,66	<b>146,00</b>
<b>MTL75</b> : Fraise niveleuse R2 largeur 75 cm - rouleau 85 cm - <b>12 jusqu'à 14 Cv</b> - 94 kg	SPGMTL75	2.880,00	<b>3.484,80</b>
Raccordement avec boulons MT(L) - Fort 180	TRE010051	<b>Gratuit</b>	<b>Gratuit</b>
<b>TOTAL</b>		<b>9.503,97</b>	<b>11.499,80</b>

### Fort 180 GX390 + fraise 70cm + fraise niveleuse MT90

	Code de commande	€ TVA excl.	€ TVA incl.
<b>Fort 180 GX390</b>   12 Cv Honda GX390 essence avec freins	MBHFOR11147418	4.121,49	<b>4.987,00</b>
Paire de roues 23x8.50x12 - Terra-grip - "PNEUS BALLON"	WIEMVDTERFORT180	772,73	<b>935,00</b>
Support de masse frontal "Anti-Vib" pour Honda/Kohler avec accolade pour Fort	GEWMVDAVHONKOH	487,60	<b>590,00</b>
Contrepoids intermédiaire 40 cm longueur - 32 kg	GEWMVD40TSS32KG	227,27	<b>275,00</b>
Fraise réglable 70-60-50 cm pour Fort 180	FREFOR12302052	894,21	<b>1.082,00</b>
Rallonge pour fraise Fort 180	TOEFOR12332042	120,66	<b>146,00</b>
<b>MT90</b> : Fraise niveleuse R2 largeur 90 cm - rouleau 100 cm - <b>14 jusqu'à 18 Cv</b> - 110 kg	SPGMT90	3.075,00	<b>3.720,75</b>
Raccordement avec boulons MT(L) - Fort 180	TRE010051	<b>Gratuit</b>	<b>Gratuit</b>
<b>TOTAL</b>		<b>9.698,97</b>	<b>11.735,75</b>

### Fort 180 GX390 + fraise 70cm + fraise niveleuse MTL100

	Code de commande	€ TVA excl.	€ TVA incl.
<b>Fort 180 GX390</b>   12 Cv Honda GX390 essence avec freins	MBHFOR11147418	4.121,49	<b>4.987,00</b>
Paire de roues 23x8.50x12 - Terra-grip - "PNEUS BALLON"	WIEMVDTERFORT180	772,73	<b>935,00</b>
Support de masse frontal "Anti-Vib" pour Honda/Kohler avec accolade pour Fort	GEWMVDAVHONKOH	487,60	<b>590,00</b>
Contrepoids intermédiaire 40 cm longueur - 32 kg	GEWMVD40TSS32KG	227,27	<b>275,00</b>
Contrepoids 30 cm longueur - 23,5 kg	GEWMVD30EIND23KG	165,29	<b>200,00</b>
Fraise réglable 70-60-50 cm pour Fort 180	FREFOR12302052	894,21	<b>1.082,00</b>
Rallonge pour fraise Fort 180	TOEFOR12332042	120,66	<b>146,00</b>
<b>MTL100</b> : Fraise niveleuse R2 largeur 100 cm - rouleau 110 cm - <b>14 jusqu'à 18 Cv</b> - 115 kg	SPGMTL100	3.560,00	<b>4.307,60</b>
Raccordement avec boulons MT(L) - Fort 180	TRE010051	<b>Gratuit</b>	<b>Gratuit</b>
<b>TOTAL</b>		<b>10.349,26</b>	<b>12.522,60</b>

### Fort 180 GX390 + enfouisseur Condor 75

	Code de commande	€ TVA excl.	€ TVA incl.
<b>Fort 180 GX390</b>   12 Cv Honda GX390 essence avec freins	MBHFOR11147418	4.121,49	<b>4.987,00</b>
Paire de roues 6.50 x 80 - 12R réglable	WIEFOR12322840	396,69	<b>480,00</b>
Support de masse frontal "Anti-Vib" pour Honda/Kohler avec accolade pour Fort	GEWMVDAVHONKOH	487,60	<b>590,00</b>
Contrepoids intermédiaire 40 cm longueur - 32 kg	GEWMVD40TSS32KG	227,27	<b>275,00</b>
Contrepoids 30 cm longueur - 23,5 kg	GEWMVD30EIND23KG	165,29	<b>200,00</b>
<b>Condor 75</b> : Enfouisseur 75 cm - rouleau 87 cm - <b>12 jusqu'à 14 Cv</b> - 129 kg	SPGCONDOR75	4.430,00	<b>5.360,30</b>
Raccordement avec boulons Condor - Fort 180	TRE020051	<b>Gratuit</b>	<b>Gratuit</b>
<b>TOTAL</b>		<b>9.828,35</b>	<b>11.892,30</b>

	Code de commande	€ TVA excl.	€ TVA incl.
<b>Fort Centauro GX390</b>   12 Cv Honda GX390 essence	MBHFOR11412418	6.898,35	<b>8.347,00</b>
<b>Fort Centauro KD15440 AE</b>   10,1 Cv Kohler KD15440 diesel, démar. él.	MDEFORCENTKD15440AE	7.548,76	<b>9.134,00</b>
<b>Fort Centauro GX630 AE</b>   20,8 Cv Honda GX630 essence, démar. él.	MBEFOR11412429N	8.495,04	<b>10.279,00</b>
<b>Fort Centauro 1D90</b>   15 Cv Hatz 1D90 diesel, démar. él.	MDEFOR11410203N	10.760,33	<b>13.020,00</b>
<b>Fort Centauro 2G40</b>   20 Cv Hatz G40 diesel, démar. él.	MDEFOR11410202N	13.025,62	<b>15.761,00</b>



Fort Centauro 2G40



Fort Centauro GX630 AE

<b>Moteur</b>	GX390: Honda - 8,7 kW - 12 Cv KD15440: Kohler - 7,4 Kw - 10,1 Cv - <b>Stage V</b> GX630 : Honda - 15,5 kW - 20,8 Cv 1D90: Hatz - 11 kW - 15 Cv - <b>Stage V</b> 2G40: Hatz - 14,7 kW - 20 Cv - <b>Stage V</b>
<b>Cylindrée</b>	GX390: 389cc - 1 cylindre KD15440: 441cc - 1 cylindre GX630: 688cc - 2 cylindre 1D90: 722cc - 1 cylindre 2G40: 997cc - 2 cylindre
<b>Démarrreur</b>	GX390: manuel Autres: électrique
<b>Carburant</b>	GX390 & GX630: essence KD15440 & 1D90 & 2G40: diesel
<b>Guidon</b>	180° réversible & réglage en hauteur
<b>Nombre de vitesses</b>	4 en avant + 2 en arrière
<b>Boite à vitesses</b>	Fonte
<b>Freins</b>	Freins à tambour indépendants
<b>Mod. d'embrayage</b>	Embrayage à sec
<b>Prise de force</b>	2 vitesses indépendantes: 935tpm, 575tpm
<b>Bloccage différentiel</b>	Oui
<b>Sécurités</b>	Oui
<b>Capot</b>	Oui
<b>Accouplement outils</b>	Non
<b>Roues</b>	<b>Non inclus</b>
<b>Fraise</b>	<b>Non inclus</b>

### Accessoires Fort Centauro

Paire de roues 6.5/80 x 12", réglable	WIEFOR12322842	365,29	<b>442,00</b>
Paire de poids pour roues 20+20 kg (eca roues 6.5/80 x 12")	GEWFOR12329821	319,83	<b>387,00</b>
Paire de roues 23x8.50x12 - Terra-grip - "PNEUS BALLON"	WIEFOR12322337	547,93	<b>663,00</b>
Paire de roues 23x10.50x12 - Terra-grip - "PNEUS BALLON"	WIEMVDTER23X1050-12F	675,21	<b>817,00</b>
<i>Largeur extérieure: ±74cm (pas compatible avec le GX630)</i>			
Paire de roues 26x12.00x12 - Terra-grip - "PNEUS BALLON"	WIEMVDTER26X1200-12F	742,98	<b>899,00</b>
<i>Largeur extérieure: ±90cm (pas compatible avec le GX630)</i>			

Support de masse frontal "Anti-Vib" pour Honda GX390/Kohler avec accolade pour Fort	GEWMVDAVHONKOH	487,60	<b>590,00</b>
Support de masse frontal pour Honda GX630	GEWMVDGX630	82,64	<b>100,00</b>
Support de masse frontal "Anti-Vib" pour Hatz	GEWMVDAVHATZ	438,02	<b>530,00</b>
<i>(uniquement nécessaire en combinaison avec Condor75 / 88 - fabrication sur commande)</i>			

Contrepoids intermédiaire 40 cm longueur - 32 kg <i>(support de masse requis)</i>	GEWMVD40TSS32KG	227,27	<b>275,00</b>
Contrepoids 30 cm longueur - 23,5 kg <i>(support de masse requis)</i>	GEWMVD30EIND23KG	165,29	<b>200,00</b>
Contrepoids 27 cm longueur - 25 kg - pour Hatz 2G40, incl. fixation	GEWMVD27EIND25KG	285,12	<b>345,00</b>
Contrepoids 27 cm longueur - 20 kg - pour Hatz 1D90, incl. fixation	GEWMVD27EIND20KG	173,55	<b>210,00</b>

	Code de commande	€ TVA excl.	€ TVA incl.
<b>Accessoires Fort Centauro</b>			
Fraise 80 cm pour Fort Centauro	FREFOR12304001	1.121,49	<b>1.357,00</b>
Fraise 100 pour Fort Centauro	FREFOR12304003	1.190,08	<b>1.440,00</b>
Roue de support	WIEFOR12352710	42,15	<b>51,00</b>
Rallonge pour fraise Fort Centauro	TOEFOR12332142	207,44	<b>251,00</b>
Poids pour fraise 80 cm ( <i>essentiel pour Fort Centauro avec Hatz</i> )	TOEFOR12334050	280,17	<b>339,00</b>
Poids pour fraise 100 cm ( <i>essentiel pour Fort Centauro avec Hatz</i> )	TOEFOR12334051	280,17	<b>339,00</b>
Brosse rouleau 120cm Ø30cm - version lestée pour Centauro Hatz	BORFOR12350924	3.202,48	<b>3.875,00</b>
V180-03F : Charrue basculante 180° p/ motoculteurs 16 cv (accouplement requis)	PLOALDV180-03F	661,16	<b>800,00</b>
V180-03H : Charrue basculante alourdi 180° p/ motoculteurs Hatz (accouplement requis)	PLOALDV180-03H	851,24	<b>1.030,00</b>
Accouplement charrue Aldo Biagioli => Fort Centauro	PLOALDCFC	49,59	<b>60,00</b>
ETR-5F : Cultivateur 5-dents (dents rigides)	PLOALDETR-5F	586,78	<b>710,00</b>
AS1-5F : Butteur	PLOALDAS1-5F	309,92	<b>375,00</b>
AS2-5F : Butteur double	PLOALDAS2-5F	495,87	<b>600,00</b>
AP-5F : Arracheuse de pommes de terre	PLOALDAP-5F	289,26	<b>350,00</b>

**Accessoires: herse rotatives**

<b>MTL75</b> : Fraise niveleuse R2 largeur 75 cm - rouleau 85 cm - <b>12 jusqu'à 14 Cv</b> - 94 kg (*)	SPGMTL75	1.542,24	<b>1.866,11</b>
Kit lames désherbage pour MTL75 sur Fort 180 et Centauro	TRE000089/MTL75/150	208,85	<b>252,70</b>
<b>SM75</b> : Semoir mécanique pour MTL75 - contenu de 37 litres - 55 kg	ZAASM75	1.108,49	<b>1.341,27</b>

<b>MT90</b> : Fraise niveleuse R2 largeur 90 cm - rouleau 100 cm - <b>14 jusqu'à 18 Cv</b> - 110 kg (*)	SPGMT90	1.646,66	<b>1.992,46</b>
Kit lames désherbage pour MT90 sur Fort 180 et Centauro	TRE000092/MT90/150	222,23	<b>268,90</b>
<b>SM90</b> : Semoir mécanique pour MT90 - contenu de 57 litres - 65 kg	ZAASM90	1.215,59	<b>1.470,86</b>

<b>MTL100</b> : Fraise niveleuse R2 largeur 100 cm - rouleau 110 cm - <b>14 jusqu'à 18 Cv</b> - 115 kg (*)	SPGMTL100	1.906,38	<b>2.306,72</b>
Kit lames désherbage pour MTL100 sur Fort 180 et Centauro	TRE000089/MTL100/150	292,38	<b>353,78</b>
<b>SM100</b> : Semoir mécanique pour MTL100 - contenu de 57 litres - 68 kg	ZAASM100	1.231,65	<b>1.490,30</b>

<b>MT125</b> : Fraise niveleuse R2 largeur 122 cm - rouleau 132 cm - <b>16 jusqu'à 18 Cv</b> - 140 kg (*)	SPGMT125	2.136,65	<b>2.585,34</b>
Kit lames désherbage pour MT125 sur Fort 180 et Centauro	TRE000092/MT125/150	311,13	<b>376,46</b>
<b>SM125</b> : Semoir mécanique pour MT125 - contenu de 62 litres - 78 kg	ZAASM125	1.370,88	<b>1.658,76</b>

<b>Condor 75</b> : Enfouisseur 75 cm - rouleau 87 cm - <b>12 jusqu'à 14 Cv</b> - 129 kg (*)	SPGCONDOR75	2.372,27	<b>2.870,44</b>
<b>Condor 88</b> : Enfouisseur 88 cm - rouleau 100 cm - <b>16 jusqu'à 18 Cv</b> - 140 kg (*)	SPGCONDOR88	2.720,34	<b>3.291,61</b>

Raccordement avec boulons-T MT(L) - Fort Centauro	TRE010001	220,00	<b>266,20</b>
Raccordement avec boulons-T Condor - Fort Centauro	TRE020001	220,00	<b>266,20</b>
(*) Avec configuration complète (Motoculteur + roues + R2) => raccordement gratuit			

<b>GAMB16-3S</b> : Fraise niveleuse 84 cm - largeur tot. 102 cm - <b>12 jusqu'à 14 Cv</b> - 130 kg	SPGGAMB16-3S	3.180,00	<b>3.847,80</b>
<b>GAMB16-4S</b> : Fraise niveleuse 107 cm - largeur tot. 127 cm - <b>12 jusqu'à 14 Cv</b> - 140 kg	SPGGAMB16-4S	3.590,00	<b>4.343,90</b>
<b>GAMB16-5S</b> : Fraise niveleuse 130 cm - largeur tot. 150 cm - <b>14 jusqu'à 20 Cv</b> - 150 kg	SPGGAMB16-4S	4.050,00	<b>4.900,50</b>
Raccordement avec boulons-T GAMB16 - Fort Centauro	TOEGAMB1640GS	245,00	<b>296,45</b>

Diverses tondeuses de Zanon (types ZRA - ZRF - FALK - TSM), voir liste de prix Zanon.



Zanon ZRA



Zanon ZRF



Zanon Falk



Zanon TSM



## Equipements complets pour Fort Centauro avec moteur Honda GX390

### Centauro GX390 + fraise 80cm + fraise niveleuse MTL75

	Code de commande	€ TVA excl.	€ TVA incl.
<b>Fort Centauro GX390</b>   12 Cv Honda GX390 essence	MBHFOR11412418	6.898,35	<b>8.347,00</b>
Paire de roues 23x10.50x12 - Terra-grip - "PNEUS BALLON"	WIEMVDTER23X1050-12F	675,21	<b>817,00</b>
Support de masse frontal "Anti-Vib" pour Honda GX390/Kohler avec accolade pour Fort	GEWMVDAVHONKOH	487,60	<b>590,00</b>
Contrepoids 30 cm longueur - 23,5 kg	GEWMVD30EIND23KG	165,29	<b>200,00</b>
Fraise 80 cm pour Fort Centauro	FREFOR12304001	1.121,49	<b>1.357,00</b>
<b>MTL75</b> : Fraise niveleuse R2 largeur 75 cm - rouleau 85 cm - <b>12 jusqu'à 14 Cv</b> - 94 kg	SPGMTL75	2.880,00	<b>3.484,80</b>
Raccordement avec boulons-T MT(L) - Fort Centauro	TRE010001	<b>Gratuit</b>	<b>Gratuit</b>
<b>TOTAL</b>		<b>12.227,93</b>	<b>14.795,80</b>

### Centauro GX390 + fraise 80cm + fraise niveleuse MT90

	Code de commande	€ TVA excl.	€ TVA incl.
<b>Fort Centauro GX390</b>   12 Cv Honda GX390 essence	MBHFOR11412418	6.898,35	<b>8.347,00</b>
Paire de roues 26x12.00x12 - Terra-grip - "PNEUS BALLON"	WIEMVDTER26X1200-12F	742,98	<b>899,00</b>
Support de masse frontal "Anti-Vib" pour Honda GX390/Kohler avec accolade pour Fort	GEWMVDAVHONKOH	487,60	<b>590,00</b>
Contrepoids intermédiaire 40 cm longueur - 32 kg	GEWMVD40TSS32KG	227,27	<b>275,00</b>
Fraise 80 cm pour Fort Centauro	FREFOR12304001	1.121,49	<b>1.357,00</b>
<b>MT90</b> : Fraise niveleuse R2 largeur 90 cm - rouleau 100 cm - <b>14 jusqu'à 18 Cv</b> - 110 kg	SPGMT90	3.075,00	<b>3.720,75</b>
Raccordement avec boulons-T MT(L) - Fort Centauro	TRE010001	<b>Gratuit</b>	<b>Gratuit</b>
<b>TOTAL</b>		<b>12.552,69</b>	<b>15.188,75</b>

### Centauro GX390 + fraise 80cm + fraise niveleuse MTL100

	Code de commande	€ TVA excl.	€ TVA incl.
<b>Fort Centauro GX390</b>   12 Cv Honda GX390 essence	MBHFOR11412418	6.898,35	<b>8.347,00</b>
Paire de roues 26x12.00x12 - Terra-grip - "PNEUS BALLON"	WIEMVDTER26X1200-12F	742,98	<b>899,00</b>
Support de masse frontal "Anti-Vib" pour Honda GX390/Kohler avec accolade pour Fort	GEWMVDAVHONKOH	487,60	<b>590,00</b>
Contrepoids intermédiaire 40 cm longueur - 32 kg	GEWMVD30EIND23KG	165,29	<b>200,00</b>
Contrepoids 30 cm longueur - 23,5 kg	GEWMVD40TSS32KG	227,27	<b>275,00</b>
Fraise 80 cm pour Fort Centauro	FREFOR12304001	1.121,49	<b>1.357,00</b>
Rallonge pour fraise Fort Centauro	TOEFOR12332142	207,44	<b>251,00</b>
<b>MTL100</b> : Fraise niveleuse R2 largeur 100 cm - rouleau 110 cm - <b>14 jusqu'à 18 Cv</b> - 115 kg	SPGMTL100	3.560,00	<b>4.307,60</b>
Raccordement avec boulons-T MT(L) - Fort Centauro	TRE010001	<b>Gratuit</b>	<b>Gratuit</b>
<b>TOTAL</b>		<b>13.410,41</b>	<b>16.226,60</b>

## Equipements complets pour Fort Centauro avec moteur Kohler KD15440 AE

### Centauro KD15440 AE + fraise 80cm + fraise niveleuse MTL75

	Code de commande	€ TVA excl.	€ TVA incl.
<b>Fort Centauro KD15440 AE</b>   10,1 Cv Kohler KD15440 diesel, démar. él.	MDEFORCENTKD15440AE	7.548,76	<b>9.134,00</b>
Paire de roues 23x10.50x12 - Terra-grip - "PNEUS BALLON"	WIEMVDTER23X1050-12F	675,21	<b>817,00</b>
Support de masse frontal "Anti-Vib" pour Honda GX390/Kohler avec accolade pour Fort	GEWMVDAVHONKOH	487,60	<b>590,00</b>
Contrepoids 30 cm longueur - 23,5 kg	GEWMVD30EIND23KG	165,29	<b>200,00</b>
Fraise 80 cm pour Fort Centauro	FREFOR12304001	1.121,49	<b>1.357,00</b>
<b>MTL75</b> : Fraise niveleuse R2 largeur 75 cm - rouleau 85 cm - <b>12 jusqu'à 14 Cv</b> - 94 kg	SPGMTL75	2.880,00	<b>3.484,80</b>
Raccordement avec boulons-T MT(L) - Fort Centauro	TRE010001	<b>Gratuit</b>	<b>Gratuit</b>
<b>TOTAL</b>		<b>12.878,35</b>	<b>15.582,80</b>

### Centauro KD15440 AE + fraise 80cm + fraise niveleuse MT90

	Code de commande	€ TVA excl.	€ TVA incl.
<b>Fort Centauro KD15440 AE</b>   10,1 Cv Kohler KD15440 diesel, démar. él.	MDEFORCENTKD15440AE	7.548,76	<b>9.134,00</b>
Paire de roues 26x12.00x12 - Terra-grip - "PNEUS BALLON"	WIEMVDTER26X1200-12F	742,98	<b>899,00</b>
Support de masse frontal "Anti-Vib" pour Honda GX390/Kohler avec accolade pour Fort	GEWMVDAVHONKOH	487,60	<b>590,00</b>
Contrepoids intermédiaire 40 cm longueur - 32 kg	GEWMVD40TSS32KG	227,27	<b>275,00</b>
Fraise 80 cm pour Fort Centauro	FREFOR12304001	1.121,49	<b>1.357,00</b>
<b>MT90</b> : Fraise niveleuse R2 largeur 90 cm - rouleau 100 cm - <b>14 jusqu'à 18 Cv</b> - 110 kg	SPGMT90	3.075,00	<b>3.720,75</b>
Raccordement avec boulons-T MT(L) - Fort Centauro	TRE010001	<b>Gratuit</b>	<b>Gratuit</b>
<b>TOTAL</b>		<b>13.203,10</b>	<b>15.975,75</b>

### Centauro KD15440 AE + fraise 80cm + fraise niveleuse MTL100

	Code de commande	€ TVA excl.	€ TVA incl.
<b>Fort Centauro KD15440 AE</b>   10,1 Cv Kohler KD15440 diesel, démar. él.	MDEFORCENTKD15440AE	7.548,76	<b>9.134,00</b>
Paire de roues 26x12.00x12 - Terra-grip - "PNEUS BALLON"	WIEMVDTER26X1200-12F	742,98	<b>899,00</b>
Support de masse frontal "Anti-Vib" pour Honda GX390/Kohler avec accolade pour Fort	GEWMVDAVHONKOH	487,60	<b>590,00</b>
Contrepoids intermédiaire 40 cm longueur - 32 kg	GEWMVD30EIND23KG	165,29	<b>200,00</b>
Contrepoids 30 cm longueur - 23,5 kg	GEWMVD40TSS32KG	227,27	<b>275,00</b>
Fraise 80 cm pour Fort Centauro	FREFOR12304001	1.121,49	<b>1.357,00</b>
Rallonge pour fraise Fort Centauro	TOEFOR12332142	207,44	<b>251,00</b>
<b>MTL100</b> : Fraise niveleuse R2 largeur 100 cm - rouleau 110 cm - <b>14 jusqu'à 18 Cv</b> - 115 kg	SPGMTL100	3.560,00	<b>4.307,60</b>
Raccordement avec boulons-T MT(L) - Fort Centauro	TRE010001	<b>Gratuit</b>	<b>Gratuit</b>
<b>TOTAL</b>		<b>14.060,83</b>	<b>17.013,60</b>

## Equipements complets pour Fort Centauro avec moteur Honda GX630 AE

### Centauro GX630 AE + fraise 80cm + fraise niveleuse MTL75

Fort Centauro GX630 AE | 20,8 Cv Honda GX630 essence, démar. él.

Paire de roues 23x8.50x12 - Terra-grip - "PNEUS BALLON"

Fraise 80 cm pour Fort Centauro

**MTL75** : Fraise niveleuse R2 largeur 75 cm - rouleau 85 cm - **12 jusqu'à 14 Cv** - 94 kg

Raccordement avec boulons-T MT(L) - Fort Centauro

Code de commande	€ TVA excl.	€ TVA incl.
MBEFOR11412429N	8.495,04	<b>10.279,00</b>
WIEFOR12322337	547,93	<b>663,00</b>
FREFOR12304001	1.121,49	<b>1.357,00</b>
SPGMTL75	2.880,00	<b>3.484,80</b>
TRE010001	<b>Gratuit</b>	<b>Gratuit</b>
<b>TOTAL</b>	<b>13.044,46</b>	<b>15.783,80</b>

### Centauro GX630 AE + fraise 80cm + fraise niveleuse MT90

Fort Centauro GX630 AE | 20,8 Cv Honda GX630 essence, démar. él.

Paire de roues 23x8.50x12 - Terra-grip - "PNEUS BALLON"

Support de masse frontal pour Honda GX630

Contrepoids 30 cm longueur - 23,5 kg

Fraise 80 cm pour Fort Centauro

**MT90** : Fraise niveleuse R2 largeur 90 cm - rouleau 100 cm - **14 jusqu'à 18 Cv** - 110 kg

Raccordement avec boulons-T MT(L) - Fort Centauro

Code de commande	€ TVA excl.	€ TVA incl.
MBEFOR11412429N	8.495,04	<b>10.279,00</b>
WIEFOR12322337	547,93	<b>663,00</b>
GEWMVDGX630	82,64	<b>100,00</b>
GEWMVD30EIND23KG	165,29	<b>200,00</b>
FREFOR12304001	1.121,49	<b>1.357,00</b>
SPGMT90	3.075,00	<b>3.720,75</b>
TRE010001	<b>Gratuit</b>	<b>Gratuit</b>
<b>TOTAL</b>	<b>13.487,40</b>	<b>16.319,75</b>

### Centauro GX630 AE + fraise 100cm + fraise niveleuse MTL100

Fort Centauro GX630 AE | 20,8 Cv Honda GX630 essence, démar. él.

Paire de roues 23x8.50x12 - Terra-grip - "PNEUS BALLON"

Support de masse frontal pour Honda GX630

Contrepoids 30 cm longueur - 23,5 kg

Fraise 100 pour Fort Centauro

**MTL100** : Fraise niveleuse R2 largeur 100 cm - rouleau 110 cm - **14 jusqu'à 18 Cv** - 115 kg

Raccordement avec boulons-T MT(L) - Fort Centauro

Code de commande	€ TVA excl.	€ TVA incl.
MBEFOR11412429N	8.495,04	<b>10.279,00</b>
WIEFOR12322337	547,93	<b>663,00</b>
GEWMVDGX630	82,64	<b>100,00</b>
GEWMVD30EIND23KG	165,29	<b>200,00</b>
FREFOR12304003	1.190,08	<b>1.440,00</b>
SPGMTL100	3.560,00	<b>4.307,60</b>
TRE010001	<b>Gratuit</b>	<b>Gratuit</b>
<b>TOTAL</b>	<b>14.040,99</b>	<b>16.989,60</b>

### Centauro GX630 AE + fraise 100cm + fraise niveleuse MT125

Fort Centauro GX630 AE | 20,8 Cv Honda GX630 essence, démar. él.

Paire de roues 23x8.50x12 - Terra-grip - "PNEUS BALLON"

Support de masse frontal pour Honda GX630

Contrepoids intermédiaire 40 cm longueur - 32 kg

Fraise 100 pour Fort Centauro

**MT125** : Fraise niveleuse R2 largeur 122 cm - rouleau 132 cm - **16 jusqu'à 18 Cv** - 140 kg

Raccordement avec boulons-T MT(L) - Fort Centauro

Code de commande	€ TVA excl.	€ TVA incl.
MBEFOR11412429N	8.495,04	<b>10.279,00</b>
WIEFOR12322337	547,93	<b>663,00</b>
GEWMVDGX630	82,64	<b>100,00</b>
GEWMVD40TSS32KG	227,27	<b>275,00</b>
FREFOR12304003	1.190,08	<b>1.440,00</b>
SPGMT125	3.990,00	<b>4.827,90</b>
TRE010001	<b>Gratuit</b>	<b>Gratuit</b>
<b>TOTAL</b>	<b>14.532,98</b>	<b>17.584,90</b>

## Equipements complets pour Fort Centauro avec moteur Hatz 1D90

### Centauro Hatz 1D90 + fraise 80cm + fraise niveleuse MT90

	Code de commande	€ TVA excl.	€ TVA incl.
<b>Fort Centauro 1D90</b>   15 Cv Hatz 1D90 diesel, démar. él.	MDEFOR11410203N	10.760,33	<b>13.020,00</b>
Paire de roues 26x12.00x12 - Terra-grip - "PNEUS BALLON"	WIEMVDTER26X1200-12F	742,98	<b>899,00</b>
Fraise 80 cm pour Fort Centauro	FREFOR12304001	1.121,49	<b>1.357,00</b>
Poids pour fraise 80 cm	TOEFOR12334050	280,17	<b>339,00</b>
<b>MT90</b> : Fraise niveleuse R2 largeur 90 cm - rouleau 100 cm - <b>14 jusqu'à 18 Cv</b> - 110 kg	SPGMT90	3.075,00	<b>3.720,75</b>
Raccordement avec boulons-T MT(L) - Fort Centauro	TRE010001	<b>Gratuit</b>	<b>Gratuit</b>
<b>TOTAL</b>		15.979,96	<b>19.335,75</b>

### Centauro Hatz 1D90 + fraise 100cm + fraise niveleuse MTL100

	Code de commande	€ TVA excl.	€ TVA incl.
<b>Fort Centauro 1D90</b>   15 Cv Hatz 1D90 diesel, démar. él.	MDEFOR11410203N	10.760,33	<b>13.020,00</b>
Paire de roues 26x12.00x12 - Terra-grip - "PNEUS BALLON"	WIEMVDTER26X1200-12F	742,98	<b>899,00</b>
Fraise 100 pour Fort Centauro	FREFOR12304003	1.190,08	<b>1.440,00</b>
Rallonge pour fraise Fort Centauro	TOEFOR12332142	207,44	<b>251,00</b>
Poids pour fraise 100 cm	TOEFOR12334051	280,17	<b>339,00</b>
<b>MTL100</b> : Fraise niveleuse R2 largeur 100 cm - rouleau 110 cm - <b>14 jusqu'à 18 Cv</b> - 115 kg	SPGMTL100	3.560,00	<b>4.307,60</b>
Raccordement avec boulons-T MT(L) - Fort Centauro	TRE010001	<b>Gratuit</b>	<b>Gratuit</b>
<b>TOTAL</b>		16.740,99	<b>20.256,60</b>

### Centauro Hatz 1D90 + fraise 100cm + fraise niveleuse MT125

	Code de commande	€ TVA excl.	€ TVA incl.
<b>Fort Centauro 1D90</b>   15 Cv Hatz 1D90 diesel, démar. él.	MDEFOR11410203N	10.760,33	<b>13.020,00</b>
Paire de roues 26x12.00x12 - Terra-grip - "PNEUS BALLON"	WIEMVDTER26X1200-12F	742,98	<b>899,00</b>
Contrepoids 27 cm longueur - 20 kg - pour Hatz 1D90, incl. fixation	GEWMVD27EIND20KG	173,55	<b>210,00</b>
Fraise 100 pour Fort Centauro	FREFOR12304003	1.190,08	<b>1.440,00</b>
Rallonge pour fraise Fort Centauro	TOEFOR12332142	207,44	<b>251,00</b>
Poids pour fraise 100 cm	TOEFOR12334051	280,17	<b>339,00</b>
<b>MT125</b> : Fraise niveleuse R2 largeur 122 cm - rouleau 132 cm - <b>16 jusqu'à 18 Cv</b> - 140 kg	SPGMT125	3.990,00	<b>4.827,90</b>
Raccordement avec boulons-T MT(L) - Fort Centauro	TRE010001	<b>Gratuit</b>	<b>Gratuit</b>
<b>TOTAL</b>		17.344,55	<b>20.986,90</b>

### Centauro Hatz 1D90 + enfouisseur Condor 75

	Code de commande	€ TVA excl.	€ TVA incl.
<b>Fort Centauro 1D90</b>   15 Cv Hatz 1D90 diesel, démar. él.	MDEFOR11410203N	10.760,33	<b>13.020,00</b>
Paire de roues 6.5/80 x 12", réglable	WIEFOR12322842	365,29	<b>442,00</b>
Support de masse frontal "Anti-Vib" pour Hatz	GEWMVDAVHATZ	438,02	<b>530,00</b>
Contrepoids 30 cm longueur - 23,5 kg	GEWMVD30EIND23KG	165,29	<b>200,00</b>
<b>Condor 75</b> : Enfouisseur 75 cm - rouleau 87 cm - <b>12 jusqu'à 14 Cv</b> - 129 kg	SPGCONDOR75	4.430,00	<b>5.360,30</b>
Raccordement avec boulons-T Condor - Fort Centauro	TRE020001	<b>Gratuit</b>	<b>Gratuit</b>
<b>TOTAL</b>		16.158,93	<b>19.552,30</b>

### Centauro Hatz 1D90 + enfouisseur Condor 88

	Code de commande	€ TVA excl.	€ TVA incl.
<b>Fort Centauro 1D90</b>   15 Cv Hatz 1D90 diesel, démar. él.	MDEFOR11410203N	10.760,33	<b>13.020,00</b>
Paire de roues 6.5/80 x 12", réglable	WIEFOR12322842	365,29	<b>442,00</b>
Support de masse frontal "Anti-Vib" pour Hatz	GEWMVDAVHATZ	438,02	<b>530,00</b>
Contrepoids intermédiaire 40 cm longueur - 32 kg	GEWMVD30EIND23KG	165,29	<b>200,00</b>
Contrepoids 30 cm longueur - 23,5 kg	GEWMVD40TSS32KG	227,27	<b>275,00</b>
<b>Condor 88</b> : Enfouisseur 88 cm - rouleau 100 cm - <b>16 jusqu'à 18 Cv</b> - 140 kg	SPGCONDOR88	5.080,00	<b>6.146,80</b>
Raccordement avec boulons-T Condor - Fort Centauro	TRE020001	<b>Gratuit</b>	<b>Gratuit</b>
<b>TOTAL</b>		17.036,20	<b>20.613,80</b>



## Equipements complets pour Fort Centauro avec moteur Hatz 2G40

### Centauro Hatz 2G40 + fraise 80cm + fraise niveleuse MT90

	Code de commande	€ TVA excl.	€ TVA incl.
<b>Fort Centauro 2G40</b>   20 Cv Hatz G40 diesel, démar. él.	MDEFOR11410202N	13.025,62	<b>15.761,00</b>
Paire de roues 26x12.00x12 - Terra-grip - "PNEUS BALLON"	WIEMVDTER26X1200-12F	742,98	<b>899,00</b>
Fraise 80 cm pour Fort Centauro	FREFOR12304001	1.121,49	<b>1.357,00</b>
Poids pour fraise 80 cm	TOEFOR12334050	280,17	<b>339,00</b>
<b>MT90</b> : Fraise niveleuse R2 largeur 90 cm - rouleau 100 cm - <b>14 jusqu'à 18 Cv</b> - 110 kg	SPGMT90	3.075,00	<b>3.720,75</b>
Raccordement avec boulons-T MT(L) - Fort Centauro	TRE010001	<b>Gratuit</b>	<b>Gratuit</b>
<b>TOTAL</b>		<b>18.245,25</b>	<b>22.076,75</b>

### Centauro Hatz 2G40 + fraise 100cm + fraise niveleuse MTL100

	Code de commande	€ TVA excl.	€ TVA incl.
<b>Fort Centauro 2G40</b>   20 Cv Hatz G40 diesel, démar. él.	MDEFOR11410202N	13.025,62	<b>15.761,00</b>
Paire de roues 26x12.00x12 - Terra-grip - "PNEUS BALLON"	WIEMVDTER26X1200-12F	742,98	<b>899,00</b>
Fraise 100 pour Fort Centauro	FREFOR12304003	1.190,08	<b>1.440,00</b>
Rallonge pour fraise Fort Centauro	TOEFOR12332142	207,44	<b>251,00</b>
Poids pour fraise 100 cm	TOEFOR12334051	280,17	<b>339,00</b>
<b>MTL100</b> : Fraise niveleuse R2 largeur 100 cm - rouleau 110 cm - <b>14 jusqu'à 18 Cv</b> - 115 kg	SPGMTL100	3.560,00	<b>4.307,60</b>
Raccordement avec boulons-T MT(L) - Fort Centauro	TRE010001	<b>Gratuit</b>	<b>Gratuit</b>
<b>TOTAL</b>		<b>19.006,28</b>	<b>22.997,60</b>

### Centauro Hatz 2G40 + fraise 100cm + fraise niveleuse MT125

	Code de commande	€ TVA excl.	€ TVA incl.
<b>Fort Centauro 2G40</b>   20 Cv Hatz G40 diesel, démar. él.	MDEFOR11410202N	13.025,62	<b>15.761,00</b>
Paire de roues 26x12.00x12 - Terra-grip - "PNEUS BALLON"	WIEMVDTER26X1200-12F	742,98	<b>899,00</b>
Contrepoids 27 cm longueur - 25 kg - pour Hatz 2G40, incl. fixation	GEWMVD27EIND25KG	285,12	<b>345,00</b>
Fraise 100 pour Fort Centauro	FREFOR12304003	1.190,08	<b>1.440,00</b>
Rallonge pour fraise Fort Centauro	TOEFOR12332142	207,44	<b>251,00</b>
Poids pour fraise 100 cm	TOEFOR12334051	280,17	<b>339,00</b>
<b>MT125</b> : Fraise niveleuse R2 largeur 122 cm - rouleau 132 cm - <b>16 jusqu'à 18 Cv</b> - 140 kg	SPGMT125	3.990,00	<b>4.827,90</b>
Raccordement avec boulons-T MT(L) - Fort Centauro	TRE010001	<b>Gratuit</b>	<b>Gratuit</b>
<b>TOTAL</b>		<b>19.721,40</b>	<b>23.862,90</b>

### Centauro Hatz 2G40 + enfouisseur Condor 75

	Code de commande	€ TVA excl.	€ TVA incl.
<b>Fort Centauro 2G40</b>   20 Cv Hatz G40 diesel, démar. él.	MDEFOR11410202N	13.025,62	<b>15.761,00</b>
Paire de roues 6.5/80 x 12", réglable	WIEFOR12322842	365,29	<b>442,00</b>
Support de masse frontal "Anti-Vib" pour Hatz	GEWMVDVAHVATZ	438,02	<b>530,00</b>
Contrepoids 30 cm longueur - 23,5 kg	GEWMVD30EIND23KG	165,29	<b>200,00</b>
<b>Condor 75</b> : Enfouisseur 75 cm - rouleau 87 cm - <b>12 jusqu'à 14 Cv</b> - 129 kg	SPGCONDOR75	4.430,00	<b>5.360,30</b>
Raccordement avec boulons-T Condor - Fort Centauro	TRE020001	<b>Gratuit</b>	<b>Gratuit</b>
<b>TOTAL</b>		<b>18.424,21</b>	<b>22.293,30</b>

### Centauro Hatz 2G40 + enfouisseur Condor 88

	Code de commande	€ TVA excl.	€ TVA incl.
<b>Fort Centauro 2G40</b>   20 Cv Hatz G40 diesel, démar. él.	MDEFOR11410202N	13.025,62	<b>15.761,00</b>
Paire de roues 6.5/80 x 12", réglable	WIEFOR12322842	365,29	<b>442,00</b>
Support de masse frontal "Anti-Vib" pour Hatz	GEWMVDVAHVATZ	438,02	<b>530,00</b>
Contrepoids intermédiaire 40 cm longueur - 32 kg	GEWMVD30EIND23KG	165,29	<b>200,00</b>
Contrepoids 30 cm longueur - 23,5 kg	GEWMVD40TSS32KG	227,27	<b>275,00</b>
<b>Condor 88</b> : Enfouisseur 88 cm - rouleau 100 cm - <b>16 jusqu'à 18 Cv</b> - 140 kg	SPGCONDOR88	5.080,00	<b>6.146,80</b>
Raccordement avec boulons-T Condor - Fort Centauro	TRE020001	<b>Gratuit</b>	<b>Gratuit</b>
<b>TOTAL</b>		<b>19.301,49</b>	<b>23.354,80</b>

	Code de commande	€ TVA excl.	€ TVA incl.
<b>Fort Micro ECO CH270   7 Cv Kohler CH270 essence avec roues et barre faucheuse</b>	BBMFOR11742916	1.353,72	<b>1.638,00</b>



Moteur	5,2 kW - 7 Cv
Cylindrée	196cc - 1 cylindre
Démarrreur	Manuel
Carburant	Essence
Guidon	Réglable en hauteur
Nombre de vitesses	1 en avant
Mod. d'embrayage	Courroie
Prise de force	Indépendant
Boite à vitesses	Fonte
Sécurités	Oui
Accouplement outils	Oui
Roues	3.50 x 6"
Barre faucheuse	82cm largeur de coupe

	Code de commande	€ TVA excl.	€ TVA incl.
<b>Fort Micro 2000 GC160   Porte-outils 4,6 Cv Honda GC160 essence avec roues</b>	BBMFOR11392401	1.134,71	<b>1.373,00</b>



Moteur	GC160: Honda - 3,4 kW - 4,6 Cv
Cylindrée	160cc - 1 cylindre
Démarrreur	Manuel
Carburant	Essence
Guidon	Réglable en hauteur
Nombre de vitesses	1 en avant
Mod. d'embrayage	Courroie
Prise de force	Indépendant
Boite à vitesses	Fonte
Sécurités	Oui
Accouplement outils	Oui
Roues	3.50 x 6"
Barre faucheuse	<b>Non inclus</b>

### Accessoires Fort Micro 2000

Barre faucheuse Busatis 82 cm pour Fort Micro 2000	BALFOR13001022	561,16	<b>679,00</b>
Barre faucheuse ESM 91 cm pour Fort Micro 2000	BALFOR13001024	662,81	<b>802,00</b>
Lame à neige pour Fort Micro 2000 - largeur 85 cm	BLAFOR12350963	328,10	<b>397,00</b>
Brosse à neige pour Fort Micro 2000 - largeur 75 cm, Ø 30 cm	BORFOR12351012	1.161,16	<b>1.405,00</b>
Brouette antérieure	TOEFOR12350992	371,07	<b>449,00</b>



Micro 2000 avec brosse 75cm, Ø 30cm



Micro 2000 avec barre faucheuse

	Code de commande	€ TVA excl.	€ TVA incl.
<b>Fort WM 600 B</b>   Faucheuse Kohler HD775 essence - 1 vitesse	GBAFOR11962917	1.804,96	<b>2.184,00</b>
<b>Fort WM 600 BR</b>   Faucheuse Kohler HD775 essence - 3+1 vitesses	GBAFOR11952917	1.989,26	<b>2.407,00</b>



WM 600 BR

<i>Moteur</i>	Kohler HD775: 3,26 kW - 4,4 cv - 4-temps
<i>Cylindrée</i>	Kohler HD775: 173cc - 1 cylindre
<i>Démarrreur</i>	Manuel
<i>Carburant</i>	Essence
<i>Largeur de travail</i>	60 cm
<i>Hauteur de coupe</i>	Min. 45mm - max. 60mm
<i>Guidon</i>	Réglable en hauteur
<i>Nombre de vitesses</i>	WM 600 B: 1 en avant WM 600 BR: 3 en avant + 1 en arrière
<i>Roues</i>	3.50 x 6"
<i>Poids</i>	WM 600 B: 73 kg WM 600 BR: 75 kg
<i>Sécurités</i>	Système de levier de sécurité Frein de couteaux

	Code de commande	€ TVA excl.	€ TVA incl.
<b>Fort Vision B&amp;S Vanguard   Porte-outils 16 Cv essence sur chenilles</b>	WERFOR11941823	19.962,81	<b>24.155,00</b>
	<i>Moteur</i>	Vanguard: B&S - 11,8 kW - 16 Cv	
	<i>Cylindrée</i>	Vanguard: 479cc - 2 cylindres	
	<i>Démarrreur</i>	Electrique / manuel	
	<i>Carburant</i>	Essence	
	<i>Entraînement</i>	Hydrostatique / 2 pompes variable / 2 moteurs hydraul.	
	<i>Vitesse max.</i>	0 - 6,6 km/h	
	<i>Pente surmontable</i>	Frontale: 35% - transversal: 30%	
	<i>Largeur des chenilles</i>	180mm	
	<i>Nombre de rouleaux</i>	3	
	<i>Serrage des</i>	Automatique avec ressort réglable	
	<i>Levage des outils</i>	Hydrauliquement	
	<i>Vanne hydraulique</i>	4,5 litre/minute	
	<i>Capacité de levage</i>	200 kg	
	<i>Prise de force</i>	Indépendant mécanique	
	<i>Accouplement outils sur prise de force</i>	Oui	
	<i>Bloccage</i>	Oui	
	<i>Sécurités</i>	Oui	
	<i>Dimensions (Lo-La-H)</i>	1450 x 685 x 780/1790 mm (Lo x La x H chaise/arceau de protection)	
	<i>Poids</i>	485 kg	

Facile et rapidement réversible.  
Des équipements frontaux et  
derrières peuvent être connectés.

**Accessoires Fort Vision**

Fraise 70 cm	FREFOR12309401	885,95	<b>1.072,00</b>
Lame à neige - largeur 100 cm	BLAFOR12351046	466,12	<b>564,00</b>
Brosse - largeur 105 cm, Ø 48 cm (TOEFOR12338324 néces.)	BORFOR12351016	2.323,14	<b>2.811,00</b>
Rallonge PTO	TOEFOR12339452	198,35	<b>240,00</b>
Tondeuse à fléaux 75 cm	MAAFOR12339456	2.728,10	<b>3.301,00</b>
Tondeuse rotative 70 cm	MAAFOR12339465	2.019,83	<b>2.444,00</b>
<b>MTL75</b> : Fraise niveleuse R2 largeur 75 cm - rouleau 85 cm - <b>12 jusqu'à 14 Cv</b> - 94 kg (*)	SPGRTL75	2.880,00	<b>3.484,80</b>
<b>MT90</b> : Fraise niveleuse R2 largeur 90 cm - rouleau 100 cm - <b>14 jusqu'à 18 Cv</b> - 110 kg (*)	SPGMT90	3.075,00	<b>3.720,75</b>
<b>MTL100</b> : Fraise niveleuse R2 largeur 100 cm - rouleau 110 cm - <b>14 jusqu'à 18 Cv</b> - 115 kg (*)	SPGRTL100	3.560,00	<b>4.307,60</b>
Raccordement avec boulons-T MT(L) - Fort Centauro	TRE010001	220,00	<b>266,20</b>

(\*) Avec configuration complète (Motoculteur + roues + R2) => raccordement gratuit



Vision 180° réversible



Vision avec accessoires



Vision avec fraise



**Fort RD25 | Porte-outils 25 Cv diesel sur chenilles**

Code de commande	€ TVA excl.	€ TVA incl.
WERFOR21041909	52.369,42	<b>63.367,00</b>



IP65 écran tactile multifonctions certifié avec caméra de recul

<i>Moteur</i>	Yanmar 3TNV76: 18,9 kW - 25 Cv
<i>Cylindrée</i>	Yanmar 3TNV76: 1116cc - 3 cylindres
<i>Démarrreur</i>	Electrique avec avec préchauffage automatique
<i>Carburant</i>	Diesel, 25 litres
<i>Entraînement</i>	Hydrostatique avec pompes à piston et moteurs à engrenages
<i>Vitesse</i>	0 - 7,5 km/h, avec cruise control
<i>Radiateur</i>	Double section huile / eau avec refroidissement par air forcé
<i>Système filtre à air</i>	Elément double, filtre vortex plus 5 "
<i>Système hydraulique</i>	Connexions avant et 2 arrière avec un système haut-bas de 27 l / min à 120 bar à 19 l / min à 180 bar, avec refroidissement des conduites
<i>Réservoir d'huile</i>	23 litres
<i>Commandes</i>	Joystick multifonctionnel avec affichage sur l'accoudoir
<i>Pente surmontable</i>	Frontale: 25% - transversal: 25%
<i>Levage des outils</i>	Hydraulique, automatique cat. 1, largeur réglable, 3 fonctions (lever, presser, flotter)
<i>Capacité de levage</i>	400 kg à l'attelage
<i>Prise de force</i>	Hydraulique, type 1 "3/8, avant et arrière
<i>Vitesse prise de force</i>	Vitesse variable: 540, 540E & 1100 tpm
<i>Dimensions chenilles</i>	180 x 72 x 34 cm
<i>Serrage des</i>	Automatique avec ressort réglable
<i>Largeur des chenilles</i>	680 - 960 mm
<i>Longueur</i>	1620 mm
<i>ROPS</i>	2100 mm
<i>machine</i>	1100 mm
<i>Empattement</i>	135 mm
<i>Poids</i>	1100 kg
<i>Poids max.</i>	1700 kg
<i>prise de force</i>	Oui
<i>Bloccage différentiel</i>	Oui
<i>Sécurités</i>	Oui, avec arceau de sécurité homologué et ceinture de sécurité

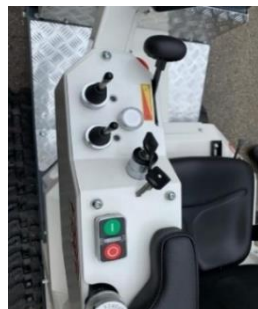

Art.nr.		€ Excl. BTW	€ Incl. BTW
Code de commande		€ TVA excl.	€ TVA incl.
<b>MECH 35 Transporter basismachines zonder toebehoren   Machines de base sans outils</b>			
TBMFOR12335382C	Fort MECH 35 Kohler SH265 3+1, 4,8kW, 6,5Pk/Cv	2.770,25	<b>3.352,00</b>
TBMFOR12335383C	Fort MECH 35 Honda GP200 3+1, 4,1kW, 5,5Pk/Cv	2.937,19	<b>3.554,00</b>
TBMFOR12335380	Fort MECH 35 Honda GP160 3+1, 3,3kW, 4,9Pk/Cv	2.927,27	<b>3.542,00</b>

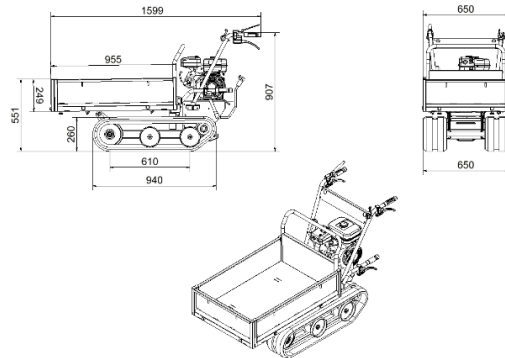

**TECHNISCHE GEGEVENS**

Handgestart  
 Motor 4 takt benzine  
 Transmissie : 2 of 3 vooruit + 1achteruit met tandwielen in oliebad  
 Koppeling dmv riemaandrijving met automatische ont koppeling door de hendel los te laten.  
 Remsysteem door automatische inschakeling  
 Besturing door onafhankelijke uitschakeling van de aandrijving.  
 Rupsaandrijving met aanspanstelsysteem  
 Gewicht (met laadbakje): 165 kg  
 Laadvermogen op vlak terrein: 350 kg  
 Maximale hellingshoek: 30% met 250 Kg,

**CARACTERISTIQUES**

Démarrage manuel  
 Moteur 4 temps à essence  
 Transmission à 2 ou 3 vitesses + 1 marche arrière par engrainages en bain d'huile  
 Embayage par courroie avec désengagement automatique lors du relace du levier de commande  
 Dispositif de freinage à engagement automatique  
 Braquage par déblocage des chenilles à command indépendant  
 Chenilles avec réglage de tension  
 Poids à vide (avec benne):165 Kg  
 Capacité de charge en plaine:350 Kg  
 Pente surmontable: 30% avec 250 Kg

**OPTIES | OPTIONS**

TOEFOR12335350	Laadbak 65x95 H=20 cm Benne 65x95 H= 20 cm	660,33	<b>799,00</b>
TOEFOR12335356	Laadbak voor houtvervoer 65x95 Benne pour bois 65x95	571,07	<b>691,00</b>
TOEFOR12335351	Dumper 60x85 H=35 cm Cuve 60x85 H= 30 cm	465,29	<b>563,00</b>
TOEFOR12335352	Laadklep voor Dumper Ridelle postérieure cuve	70,25	<b>85,00</b>
TOEFOR12335359	Voorste schraper 100 cm Pelle antérieure 100 cm	511,57	<b>619,00</b>

Art.nr.		€ Excl. BTW	€ Incl. BTW
Code de commande		€ TVA excl.	€ TVA incl.
<b>MECH 45 Transporter basismachines zonder toebehoren   Machines de base sans outils</b>			
TBMFOR11537912	Fort MECH 45 Kohler SH265, 4,8kW, 6,5Pk/Cv	3.648,76	<b>4.415,00</b>
TBMFOR11536427	Fort MECH 45 Honda GP200 3+1, 4,1kW, 5,5Pk/Cv	3.753,72	<b>4.542,00</b>
TBMFOR11536426	Fort MECH 45 Honda GP160, 3,3kW, 4,9Pk/Cv	3.585,95	<b>4.339,00</b>

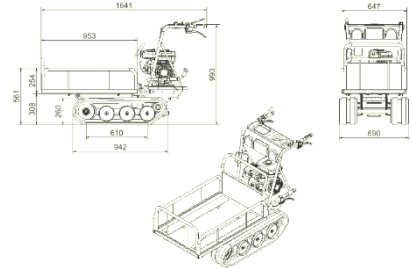

**TECHNISCHE GEGEVENS**

Terugloopstarter  
 4-takt motor benzine  
 Versnellingen 3 vooruit + 1 achteruit in oliebad

Riemaandrijving met automatische uitschakeling bij hefboombreuk  
 Automatische reminstelling  
 Onafhankelijke besturing rupsbanden  
 Regelbare rupsbanddruk  
 Nettogewicht: 175 Kg  
 Laadvermogen op vlak terrein: 450 Kg  
 Maximale hellingshoek: 30% met 350 Kg

**CARACTERISTIQUES**

Démarrage manuel  
 Moteur 4 temps à essence  
 Transmission à 3 vitesses + 1 marche arrière par engrainages en bain d'huile  
 Embayage par courroie avec désengagement automatique lors du relace du levier de commande  
 Dispositif de freinage à engagement automatique  
 Braquage par déblocage des chenilles à command indépendant  
 Chenilles avec réglage de tension  
 Poids à vide: 175 Kg  
 Capacité de charge en plaine: 450 Kg  
 Pente surmontable 30% avec 350 Kg

**OPTIES | OPTIONS**

TOEFOR12335350	Laadbak 65x95 H=20 cm Benne 65x95 H= 20 cm	660,33	<b>799,00</b>
TOEFOR12335358	Laadbak 70x95 H=35 cm Benne 70x95 H= 35 cm	710,74	<b>860,00</b>
TOEFOR12335356	Laadbak voor houtvervoer 65x95 Benne pour bois 65x95	571,07	<b>691,00</b>
TOEFOR12335351	Dumper 60x85 H=35 cm Cuve 60x85 H= 35 cm	465,29	<b>563,00</b>
TOEFOR12335352	Laadklep voor Dumper Ridelle postérieure cuve	70,25	<b>85,00</b>
TOEFOR12335367	Nivelleerblad 100 cm Pelle antérieure 100 cm	511,57	<b>619,00</b>

Art.nr.		€ Excl. BTW	€ Incl. BTW
Code de commande		€ TVA excl.	€ TVA incl.
<b><u>MECH 55 Transporter basismachines zonder toebehoren   Machines de base sans outils</u></b>			
TBMFOR12336021C	Fort MECH 55 Kohler SH265, 4,8kW, 6,5Pk/Cv	4.464,46	<b>5.402,00</b>
TBMFOR12336017	Fort MECH 55 Honda GX160, 3,6kW, 4,8Pk/Cv	4.653,72	<b>5.631,00</b>

**TECHNISCHE GEGEVENS**







Repeteerstarter  
4-takt motor benzine  
Versnellingen 3 vooruit + 1 achteruit in oliebad

Riemaandrijving met automatische uitschakeling bij hefboombreuk  
Automatische reminstelling  
Onafhankelijke besturing rupsbanden  
Automatisch regelbare rupsbanddruk  
Hydraulische lifter  
Nettogewicht (met laadbakje): 220 Kg  
Laadvermogen op vlak terrein: 550 Kg  
Maximale hellingshoek: 30% met 400 Kg

**CARACTERISTIQUES**

Démarrage par saccade  
Moteur 4 temps à essence  
Transmission à 3 vitesses + 1 marche arrière par engrainages en bain d'huile  
Embrayage par courroie avec désengagement automatique lors du relace du levier de commande  
Dispositif de freinage à engagement automatique  
Braquage par déblocage des chenilles à command indépendant  
Chenilles avec réglage de tension automatique  
Relevage hydraulique  
Poids à vide (avec benne): 220 Kg  
Capacité de charge en plaine: 550 Kg  
Pente surmontable 30% avec 400 Kg

**OPTIES | OPTIONS**

TOEFOR12336752	Laadbak 75x102 H=35 cm Benne 75x102 H=35 cm	811,57	<b>982,00</b>
			
TOEFOR12336862	Laadbak voor houtvervoer 75x102 cm Benne pour bois 75x102 cm	614,05	<b>743,00</b>
			
TOEFOR12336750	Dumper 65x100 H=40 cm Cuve 65x100 H= 40 cm	822,31	<b>995,00</b>
			
TOEFOR12336761	Achterklep voor Dumper Ridelle postérieure cuve	96,69	<b>117,00</b>
			
TOEFOR12338953	Nivelleerblad 100 cm Pelle antérieure 100 cm	655,37	<b>793,00</b>
			
TOEFOR12338951	Voetsteun Plateform	314,05	<b>380,00</b>
			



Art.nr.		€ Excl. BTW	€ Incl. BTW
Code de commande		€ TVA excl.	€ TVA incl.

**MECH 55.1 Transporter basismachines zonder toebehoren | Machines de base sans outils**

met hydraulische lifter voor schepbak

avec relevage hydraulique pour autochargeur

met 1 hydraulisch dubbelwerkend ventiel

avec 1 alimentation hydraulique avec attelage push&pull

TBMFOR12336029C	Fort MECH 55.1 Kohler SH265, 4,8kW, 6,5Pk/Cv	4.724,79	<b>5.717,00</b>
TBMFOR12336026C	Fort MECH 55.1 Honda GX160, 3,6kW, 4,8Pk/Cv	4.926,45	<b>5.961,00</b>

**OPTIES | OPTIONS**







TOEFOR12336752	Laadbak 75x102 H=35 cm Benne 75x102 H=35 cm	811,57	<b>982,00</b>
			
TOEFOR12336862	Laadbak voor houtvervoer 75x102 cm Benne pour bois 75x102 cm	614,05	<b>743,00</b>
			
TOEFOR12336750	Dumper 65x100 H=40 cm Cuve 65x100 H= 40 cm	822,31	<b>995,00</b>
			
TOEFOR12336761	Achterklep voor Dumper Ridelle postérieure cuve	96,69	<b>117,00</b>
			
TOEFOR12336861	Dumper 65x100 H=40 cm met schepbak 65x100 H= 40 cm avec autochargeur Mulde 65x100	2.095,04	<b>2.535,00</b>
			
TOEFOR12338953	Nivelleerblad 100 cm Pelle antérieure 100 cm	655,37	<b>793,00</b>
			
TOEFOR12338951	Voetsteun Plateform	314,05	<b>380,00</b>
			
TOEFOR12336850	Klepelaar 75cm m/voorwielen, Motor GX270 Broyeur d'herbe avec petit roues avant, moteur GX270	3.260,33	<b>3.945,00</b>
			

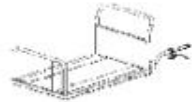

Foto: Mech 35 met lading

Photo: Mech 35 avec chargement



Mech 35 op een helling van 30%

Mech 35 sur une pente surmontable de 30%

Art.nr.		€ Excl. BTW	€ Incl. BTW
Code de commande		€ TVA excl.	€ TVA incl.

**F400 Transporter basismachines zonder toebehoren | Machines de base sans outils**

Manueel dumpen		Déchargement manuel	
TBMFOR11312912	Fort F400 Kohler SH265, 4,8kW, 6,5Pk/Cv	3.981,82	<b>4.818,00</b>
TBMFOR12333167	Fort F400 Kohler SH265 AE (*), 4,8kW, 6,5Pk/Cv	4.381,82	<b>5.302,00</b>
TBMFOR12333163	Fort F400 Honda GX160, 3,6kW, 4,8Pk/Cv	4.175,21	<b>5.052,00</b>

(\* ) Elektrische starter | Démarrage électrique

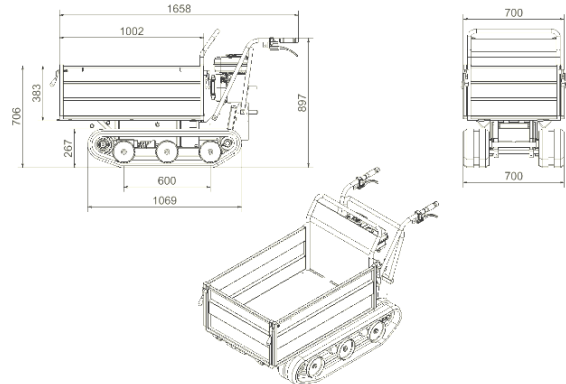

**TECHNISCHE GEGEVENS**

- Repeteerstarter
- 4-takt motor benzine
- Versnellingen 2 vooruit + 1 achteruit
- Riemaandrijving met automatische uitschakeling bij hefboombreuk
- Automatische reminstelling
- Onafhankelijke besturing rupsbanden
- Regelbare rupsbanddruk
- Nettogewicht (met laadbakje): 195 Kg
- Laadvermogen op vlak terrein: 450 Kg
- Maximale hellingshoek: 30% met 350 Kg

**CARACTERISTIQUES**

- Démarrage manuel
- Moteur 4 temps à essence
- Transmission à 2 vitesses + 1 marche arrière
- Embrayage par courroie avec désengagement automatique lors du relace du levier de commande
- Dispositif de freinage à engagement automatique
- Braquage modulaire et indépendant
- Chenilles avec réglage de tension automatique
- Poids à vide (avec benne): 195 Kg
- Capacité de charge en plaine: 450 Kg
- Pente surmontable 30% avec 350 Kg

**OPTIES | OPTIONS**

TOEFOR12333157	Laadbak 75x102 H=35 cm Benne 75x102 H= 35 cm	845,45	<b>1.023,00</b>
TOEFOR12333185	Laadbak voor houtvervoer 70x100 cm Benne pour bois 70x100 cm	577,69	<b>699,00</b>
TOEFOR12333115	Dumper 70x100 H=40 cm Cuve 70x100 H= 40 cm	680,17	<b>823,00</b>
TOEFOR12333147	Achterklep voor Dumper Ridelle postérieure cuve	70,25	<b>85,00</b>
TOEFOR12333132	Nivelleerblad 100 cm Pelle antérieure 100 cm	651,24	<b>788,00</b>

Art.nr.		€ Excl. BTW	€ Incl. BTW
Code de commande		€ TVA excl.	€ TVA incl.

**F410-F415 Transporter basismachines zonder toebehoren | Machines de base sans outils**

met hydraulische lifter

avec relevage hydraulique

TBMFOR12333167	Fort F410 Kohler SH265, 4,8kW, 6,5Pk/Cv	4.381,82	<b>5.302,00</b>
TBMFOR12333173	Fort F410 Honda GX160, 3,6kW, 4,8Pk/Cv	4.988,43	<b>6.036,00</b>
TBMFOR111317913	Fort F415 Kohler SH265 AE (*), 4,8kW, 6,5Pk/Cv (* ) Elektrische starter   Démarrage électrique	5.162,81	<b>6.247,00</b>

**OPTIES | OPTIONS**

TOEFOR12333159	Laadbak 75x102 H=35 cm Benne 75x102 H= 35 cm	783,47	<b>948,00</b>
TOEFOR12333189	Laadbak voor houtvervoer 70x100 cm Benne pour bois 70x100 cm	445,45	<b>539,00</b>
TOEFOR12333127	Dumper 70x100 H=40 cm Cuve 70x100 H= 40 cm	624,79	<b>756,00</b>
TOEFOR12333147	Achterklep voor Dumper Ridelle postérieure cuve	70,25	<b>85,00</b>
TOEFOR12333132	Nivelleerblad 100 cm Pelle antérieure 100 cm	651,24	<b>788,00</b>

**F420 Transporter basismachines zonder toebehoren | Machines de base sans outils**

met hydraulische lifter voor frontlader

avec relevage hydraulique pour autochargeur

met 1 hydraulisch dubbelwerkend ventiel

avec 1 alimentation hydraulique avec attelage push&pull

TBMFOR12333183	Fort F420 Honda GX160, 3,6kW, 4,8Pk/Cv	5.419,01	<b>6.557,00</b>
TBMFOR11318912	Fort F420 Kohler SH265, 4,8kW, 6,5Pk/Cv	5.225,62	<b>6.323,00</b>
TBMFOR11318913	Fort F420 Kohler SH265 AE (*), 4,8kW, 6,5Pk/Cv (* ) Elektrische starter   Démarrage électrique	5.592,56	<b>6.767,00</b>

**OPTIES | OPTIONS**

TOEFOR12333158	Laadbak 75x102 H=35 cm Benne 75x102 H= 35 cm	816,53	<b>988,00</b>
TOEFOR12333191	Laadbak voor houtvervoer 70x100 cm Benne pour bois 70x100 cm	644,63	<b>780,00</b>
TOEFOR12333156	Dumper 70x100 H=40 cm Cuve 70x100 H= 40 cm	592,56	<b>717,00</b>
TOEFOR12333147	Achterklep voor Dumper Ridelle postérieure cuve	70,25	<b>85,00</b>
TOEFOR12333155	Dumper 65x100 H=40 cm met schepbak 65x100 H= 40 cm avec autochargeur Mulde 65x100	1.400,83	<b>1.695,00</b>
TOEFOR12333148	Achterklep voor Dumper met schepbak Ridelle postérieure cuve avec autochargeur	70,25	<b>85,00</b>
TOEFOR12333132	Nivelleerblad 100 cm Pelle antérieure 100 cm	651,24	<b>788,00</b>

Art.nr.		€ Excl. BTW	€ Incl. BTW
Code de commande		€ TVA excl.	€ TVA incl.

**Aliën HY 5.0 Transporter basismachines zonder toebehoren | Machines de base sans outils**
*met hydraulische lifter*
*avec relevage hydraulique*
*met hydraulische kit voor werken op helling >15%*
*avec groupe de valves de control pour opérer en pent >15%*

TBHFOR12336416	Fort ALIEN HY 5.0 Kohler SH265, 4,8kW, 6,5Pk/Cv	7.080,17	<b>8.567,00</b>
TBHFOR12336406	Fort ALIEN HY 5.0 Honda GX200, 4,1kW, 5,5Pk/Cv	7.322,31	<b>8.860,00</b>
TBHFOR12336406AE	Fort ALIEN HY 5.0 Honda GX200 AE (*), 4,1kW, 5,5Pk/Cv (* ) Elektrische starter   Démarrage électrique	8.269,42	<b>10.006,00</b>

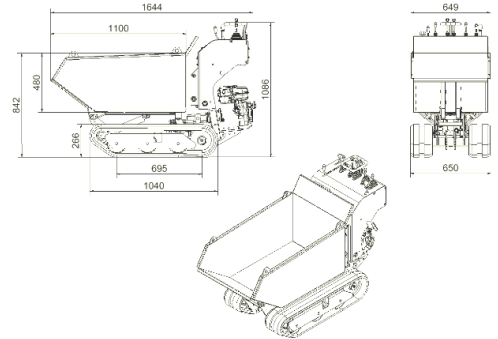



**TECHNISCHE GEGEVENS**

Repeteerstarter  
 4-takt motor benzine  
 Hydraulische transmissie met 2 versnellingen  
 Trage versnelling vooruit aan 2,1 km/h  
 Snelle versnelling vooruit aan 3,3 km/h  
 Mechanisch remsysteem  
 Hydraulische hefsysteem  
 Onafhankelijke besturing rupsbanden  
 Nettogewicht (met dumper): 300 Kg  
 Laadvermogen op vlak terrein: 500 Kg  
 Maximale hellingshoek: 30% met 350 Kg

**CARACTERISTIQUES**

Démarrage manuel  
 Moteur 4 temps à essence  
 Transmission hydraulique à 2 vitesses  
 Vitesse d'avancement 2,1 km/h lente/arrière  
 Vitesse d'avancement 3,3 km/h rapide/arrière  
 Frein de stationnement mécanique  
 Relevage hydraulique  
 Chenilles avec réglage de tension  
 Poids à vide (avec cuve): 300 Kg  
 Capacité de charge en plaine: 500 Kg  
 Pente surmontable 30% avec 350 Kg



**OPTIES | OPTIONS**

TOEFOR12336752	Laadbak 75x102 H=35 cm Benne 75x102 H= 35 cm	811,57	<b>982,00</b>
			
TOEFOR12336862	Laadbak voor houtvervoer 75x102 cm Benne pour bois 75x102 cm	614,05	<b>743,00</b>
			
TOEFOR12336750	Dumper 65x100 H=40 cm Cuve 65x100 H= 40 cm	822,31	<b>995,00</b>
			
TOEFOR12336761	Achterklep voor Dumper Ridelle postérieure cuve	96,69	<b>117,00</b>
			



Art.nr.		€ Excl. BTW	€ Incl. BTW
Code de commande		€ TVA excl.	€ TVA incl.

**OPTIES | OPTIONS**

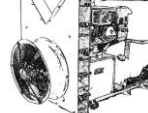









	TOEFOR12336750ZN Gegalvaniseerde dumper 65x100 H=40 cm Cuve galvanisé 65x100 H= 40 cm	1.101,65	<b>1.333,00</b>
	TOEFOR12336761ZN Gegalvaniseerde achterklep voor dumper Ridelle galvanisé pour cuve	105,79	<b>128,00</b>
	TOEFOR12338953 Nivelleerblad 100 cm Pelle antérieure 100 cm	655,37	<b>793,00</b>
	TOEFOR12336859 Voetsteun Plateform	338,02	<b>409,00</b>
	TOEFOR12336897 Verticale sproeier voor transporter, met Kohler CH395 motor, hydraulische kanteling, 105 liter tank, membraanpomp 25 l/min, max druk 30 bar Atomiseur vertical pour mini transporteur, avec moteur Kohler CH395, basculement hydraulique, reservoir de 105 litres, pompe membrane 25 l/min, pression max. 30 bar	8.645,45	<b>10.461,00</b>

Art.nr.	€ Excl. BTW	€ Incl. BTW
Code de commande	€ TVA excl.	€ TVA incl.

**ALIEN HY 5.1 Transporter basismachines zonder toebehoren | Machines de base sans outils**
*met hydraulische lifter voor frontlader*
*avec relevage hydraulique pour autochargeur*
*met 1 hydraulisch dubbelwerkend ventiel*
*avec 1 alimentation hydraulique avec attelage push&pull*
*met hydraulische kit voor werken op helling >15%*
*avec groupe de valves de control pour opérer en pent >15%*



TBHFOR12336417	Fort ALIEN HY 5.1 Kohler SH265, 4,8kW, 6,5Pk/Cv	7.428,10	<b>8.988,00</b>
TBHFOR12336418	Fort ALIEN HY 5.1 Kohler SH265 AE (*), 4,8kW, 6,5Pk/Cv	7.834,71	<b>9.480,00</b>
TBHFOR12336405	Fort ALIEN HY 5.1 Honda GX200, 4,1kW, 5,5Pk/Cv	7.670,25	<b>9.281,00</b>
TBHFOR12336405AE	Fort ALIEN HY 5.1 Honda GX200 AE (*), 4,1kW, 5,5Pk/Cv (* <i>Elektrische starter   Démarrage électrique</i> )	8.618,18	<b>10.428,00</b>

**OPTIES | OPTIONS**

TOEFOR12336752	Laadbak 75x102 H=35 cm Benne 75x102 H= 35 cm	811,57	<b>982,00</b>
			
TOEFOR12336862	Laadbak voor houtvervoer 75x102 cm Benne pour bois 75x102 cm	614,05	<b>743,00</b>
			
TOEFOR12336750	Dumper 65x100 H=40 cm Cuve 65x100 H= 40 cm	822,31	<b>995,00</b>
			
TOEFOR12336761	Achterklep voor Dumper Ridelle postérieure cuve	96,69	<b>117,00</b>
			
TOEFOR12336750ZN	Gegalvaniseerde dumper 65x100 H=40 cm Cuve galvanisé 65x100 H= 40 cm	1.101,65	<b>1.333,00</b>
			
TOEFOR12336761ZN	Gegalvaniseerde achterklep voor dumper Ridelle galvanisé pour cuve	105,79	<b>128,00</b>
			
TOEFOR12336861	Dumper 65x100 H=40 cm met schepbak Cuve 65x100 H= 40 cm avec autochargeur	2.095,04	<b>2.535,00</b>
			
TOEFOR12336861ZN	Gegalvaniseerde dumper 65x100 H=40 cm met schepbak Cuve galvanisé 65x100 H= 40 cm avec autochargeur	2.442,15	<b>2.955,00</b>
			
TOEFOR12338953	Nivelleerblad 100 cm Pelle antérieure 100 cm	655,37	<b>793,00</b>
			
TOEFOR12336859	Voetsteun Plateform	338,02	<b>409,00</b>
			

Art.nr.	€ Excl. BTW	€ Incl. BTW
Code de commande	€ TVA excl.	€ TVA incl.

**OPTIES | OPTIONS**

TOEFOR12336850	 Klepelmaaier 75cm m/voorwielen, Motor GX270 Broyeur d'herbe avec petit roues avant, moteur GX270	3.260,33	<b>3.945,00</b>
TOEFOR12338954	 Graafarm z/ bak, met nivelleerblad, graafkracht 1400kg/175bar, werkdiepte 100 cm Excavateur sans benne, avec pelle ant., force d'arrachage au dent 1400 kg / 175 bar, profondeur de travail 100 cm	5256,20	<b>6360,00</b>
TOEFOR15685113	Bak voor graafarm 17,5 cm	278,51	<b>337,00</b>
TOEFOR15685116	Benne pour excavateur 17,5 cm	274,38	<b>332,00</b>
TOEFOR15685118	Bak voor graafarm 25 cm	392,56	<b>475,00</b>
TOEFOR15685117	Benne pour excavateur 25 cm	310,74	<b>376,00</b>
TOEFOR15685117	Bak voor graafarm 35 cm		
TOEFOR15685117	Benne pour excavateur 35 cm		
TOEFOR15685117	Bak voor graafarm 60 cm		
TOEFOR15685117	Benne pour excavateur 60 cm		
TOEFOR12336897	 Verticale sproeier voor transporteur, met Kohler CH395 motor, hydraulische kanteling, 105 liter tank, membraanpomp 25 l/min, max druk 30 bar Atomiseur vertical pour mini transporteur, avec moteur Kohler CH395, basculement hydraulique, reservoir de 105 litres, pompe membrane 25 l/min, pression max. 30 bar	8.645,45	<b>10.461,00</b>













Art.nr.		€ Excl. BTW	€ Incl. BTW
Code de commande		€ TVA excl.	€ TVA incl.

**ALIEN HY 5.2 Transporter basismachines zonder toebehoren | Machines de base sans outils**











met hydraulische lifter voor betonmixer      avec relevage hydraulique pour bétonnière  
 met 2 hydraulisch dubbelwerkende ventielen      avec 2 alimentations hydraulique avec attelage push&pull  
 met hydraulische kit voor werken op helling >15%      avec groupe de valves de control pour opérer en pent >15%

TBHFOR12336419	Fort ALIEN HY 5.2 Kohler SH265, 4,8kW, 6,5Pk/Cv	7.643,80	<b>9.249,00</b>
TBHFOR12336404	Fort ALIEN HY 5.2 Honda GX200, 4,1kW, 5,5Pk/Cv	7.885,12	<b>9.541,00</b>
TBHFOR12336404AE	Fort ALIEN HY 5.2 Honda GX200 AE (*), 4,1kW, 5,5Pk/Cv (* ) Elektrische starter   Démarrage électrique	8.785,12	<b>10.630,00</b>

**OPTIES | OPTIONS**

TOEFOR12336863	Hydraulische cementmixer 250 lt Bétonnière hydraulique 250 Lt	3.159,50	<b>3.823,00</b>
			
TOEFOR12336864	Schepbak voor hydraulische cementmixer 250 lt Autochargeur pour bétonnière 250 Lt	1.304,13	<b>1.578,00</b>
			
TOEFOR12336752	Laadbak 75x102 H=35 cm Benne 75x102 H=35 cm	811,57	<b>982,00</b>
			
TOEFOR12336862	Laadbak voor houtvervoer 75x102 cm Benne pour bois 75x102 cm	614,05	<b>743,00</b>
			
TOEFOR12336750	Dumper 65x100 H=40 cm Cuve 65x100 H= 40 cm	822,31	<b>995,00</b>
			
TOEFOR12336761	Achterklep voor Dumper Ridelle postérieure cuve	96,69	<b>117,00</b>
			
TOEFOR12336750ZN	Gegalvaniseerde dumper 65x100 H=40 cm Cuve galvanisé 65x100 H= 40 cm	1.101,65	<b>1.333,00</b>
			
TOEFOR12336761ZN	Gegalvaniseerde achterklep voor dumper Ridelle postérieure cuve galvanisé	105,79	<b>128,00</b>
			
TOEFOR12336861	Dumper 65x100 H=40 cm met schepbak 65x100 H= 40 cm avec autochargeur Mulde 65x100	2.095,04	<b>2.535,00</b>
			
TOEFOR12338953	Nivelleerblad 100 cm Pelle antérieure 100 cm	655,37	<b>793,00</b>
			

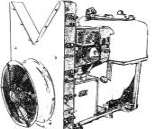

Art.nr.		€ Excl. BTW	€ Incl. BTW
Code de commande		€ TVA excl.	€ TVA incl.
<b>OPTIES   OPTIONS</b>			
TOEFOR12336859	Voetsteun Plateform	338,02	<b>409,00</b>
			
TOEFOR15675106	Blad met tanden voor laadbak Lame avec godet pour chargeur	148,76	<b>180,00</b>
			
TOEFOR12336850	Klepelaar 75cm m/voorwielen, Motor GX270 Broyeur d'herbe avec petit roues avant, moteur GX270	3.260,33	<b>3.945,00</b>
			
TOEFOR12338954	Graafarm z/ bak, met nivelleerblad, graafkracht 1400kg/175bar, werkdiepte 100 cm Excavateur sans benne, avec pelle ant., force d'arrachage au dent 1400 kg / 175 bar, profondeur de travail 100 cm	5256,20	<b>6360,00</b>
			
TOEFOR15685113	Bak voor graafarm 17,5 cm	278,51	<b>337,00</b>
TOEFOR15685116	Benne pour excavateur 17,5 cm	274,38	<b>332,00</b>
TOEFOR15685118	Bak voor graafarm 25 cm	392,56	<b>475,00</b>
TOEFOR15685117	Bak voor graafarm 35 cm	310,74	<b>376,00</b>
TOEFOR15685117	Bak voor graafarm 60 cm	310,74	<b>376,00</b>
TOEFOR12336871	Front lifter, hefvermogen 200 kg op 160 cm élévateur antérieure, capacité d'élévation 200 kg à 160 cm	3.701,65	<b>4.479,00</b>
			
TOEFOR12336873	Opvangbak voor front lifter Pelle pour élévateur antérieure	713,22	<b>863,00</b>
			
TOEFOR12336774	Silovork voor front lifter Fourches à fourrage pour élévateur antérieure	1.980,99	<b>2.397,00</b>
			
TOEFOR12336884	Vork voor frontlader Fourches à palettes pour élévateur antérieure	687,60	<b>832,00</b>
			
TOEFOR12336868	Nivelleerblad 100 cm Lame niveleuse 100 cm	655,37	<b>793,00</b>
			
TOEFOR12336455	Verstelbare bijenkorf/palletheffer, met hydraulische bediening (12336871 nodig) Élévateur réglable de ruche / palette, avec commande hydraulique (12336871 requis)	2.564,46	<b>3.103,00</b>
			
TOEFOR12336897	Verticale sproeier voor transporter, met Kohler CH395 motor, hydraulische kanteling, 105 liter tank, membraanpomp 25 l/min, max druk 30 bar Atomiseur vertical pour mini transporteur, avec moteur Kohler CH395, basculement hydraulique, réservoir de 105 litres, pompe membrane 25 l/min, pression max. 30 bar	8.645,45	<b>10.461,00</b>
			

Art.nr.	€ Excl. BTW	€ Incl. BTW
Code de commande	€ TVA excl.	€ TVA incl.

**Aliën HY 6.5 Transporter basismachines zonder toebehoren | Machines de base sans outils**

met hydraulische lifter voor frontlader

avec relevage hydraulique pour autochargeur

met 1 hydraulisch dubbelwerkend ventiel

avec 1 alimentation hydraulique avec attelage push&pull

met hydraulische kit voor werken op helling >15%

avec groupe de valves de control pour opérer en pent >15%

TBHFOR12336820	Fort ALIEN HY 6.5 Honda GX270, 6,0kW, 8,1Pk/Cv	9.175,21	<b>11.102,00</b>
TBHFOR12336820AE	Fort ALIEN HY 6.5 Honda GX270 AE (*), 6,0kW, 8,1Pk/Cv (* ) Elektrische starter   Démarrage électrique	9.988,43	<b>12.086,00</b>

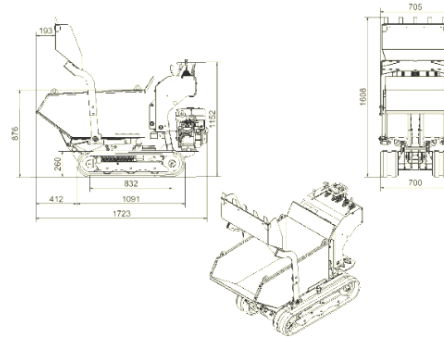

**TECHNISCHE GEGEVENS**

- Repeteerstarter
- 4-takt motor benzine
- Hydraulische transmissie met 2 versnellingen
- Trage versnelling vooruit aan 2,1 km/h
- Snelle versnelling vooruit aan 3,3 km/h
- Hydraulische hefsysteem
- Hydraulische kit voor werken op helling
- Onafhankelijke besturing rupsbanden
- Nettogewicht (met dumper): 350 Kg
- Laadvermogen op vlak terrein: 650 Kg
- Maximale helingshoek: 30% met 450 Kg

**CARACTERISTIQUES**

- Démarrage manuel
- Moteur 4 temps à essence
- Transmission hydraulique à 2 vitesses
- Vitesse d'avancement 2,1 km/h lente/arrière
- Vitesse d'avancement 3,3 km/h rapide/arrière
- Relevage hydraulique
- Valve de control pour opérer en pente
- Chenilles avec réglage automatique de tension
- Poids à vide (avec cuve): 350 Kg
- Capacité de charge en plaine: 650 Kg
- Pente surmontable 30% avec 450 Kg

**OPTIES | OPTIONS**

TOEFOR12336752	Laadbak 75x102 H=35 cm Benne 75x102 H=35 cm	811,57	<b>982,00</b>
TOEFOR12336860	Laadbak 80x110 H=35 cm (Heavy) Benne 80x110 H=35 cm (version lourde)	1.138,84	<b>1.378,00</b>
TOEFOR12336862	Laadbak voor houtvervoer 75x102 cm Benne pour bois 75x102 cm	614,05	<b>743,00</b>
TOEFOR12336750	Dumper 65x100 H=40 cm Cuve 65x100 H= 40 cm	822,31	<b>995,00</b>
TOEFOR12336761	Achterklep voor Dumper Ridelle postérieure cuve	96,69	<b>117,00</b>

Art.nr.		€ Excl. BTW	€ Incl. BTW
Code de commande		€ TVA excl.	€ TVA incl.

**OPTIES | OPTIONS**















TOEFOR12336750ZN	Gegalvaniseerde dumper 65x100 H=40 cm Cuve galvanisé 65x100 H= 40 cm	1.101,65	<b>1.333,00</b>
			
TOEFOR12336761ZN	Gegalvaniseerde achterklep voor dumper Ridelle postérieure cuve galvanisé	105,79	<b>128,00</b>
			
TOEFOR12336861	Dumper 65x100 H=40 cm met schepbak 65x100 H= 40 cm avec autochargeur Mulde 65x100	2.095,04	<b>2.535,00</b>
			
TOEFOR12336890	Hoge dumper 65x100 H=55 cm met frontlader Cuve rehausseé 65x100 H= 55 cm avec autochargeur	2.168,60	<b>2.624,00</b>
			
TOEFOR12336861ZN	Gegalvaniseerde dumper 65x100 H=40 cm met frontlader Cuve 65x100 H= 40 cm avec autochargeur, galvanisé	2.442,15	<b>2.955,00</b>
			
TOEFOR12336890ZN	Gegalvaniseerde hoge dumper 65x100 H=55 cm met frontlader Cuve rebussé 65x100 H= 55 cm avec autochargeur, galvanisé	2.566,94	<b>3.106,00</b>
			
TOEFOR12336859	Voetsteun Plateform	338,02	<b>409,00</b>
			
TOEFOR15675106	Blad met tanden voor laadbak Lame avec godet pour chargeur	148,76	<b>180,00</b>
			
TOEFOR12336850	Klepelaar 75cm m/voorwielen, Motor GX270 Broyeur d'herbe avec petit roues avant, moteur GX270	3.260,33	<b>3.945,00</b>
			



Foto: Aliën HY 6.5 met klepelmaaier  
Photo: Aliën HY 6.5 avec broyeur d'herbe

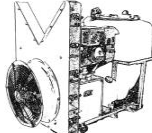

Aliën HY 6.5 met vorklift  
Aliën HY 6.5 avec élévateur pour rûches

Art.nr.		€ Excl. BTW	€ Incl. BTW
Code de commande		€ TVA excl.	€ TVA incl.
<b>OPTIES   OPTIONS</b>			
TOEFOR12338954	 Graafarm z/ bak, met nivelleerblad, graafkracht 1400kg/175bar, werkdiepte 100 cm Excavateur sans benne, avec pelle ant., force d'arrachage au dent 1400 kg / 175 bar, profondeur de travail 100 cm	5256,20	<b>6360,00</b>
TOEFOR12336852	 Graafarm z/ bak, met nivelleerblad, graafkracht 1400kg/175bar, werkdiepte 130 cm Excavateur sans benne, avec pelle ant., force d'arrachage au dent 1400 kg / 175 bar, profondeur de travail 130 cm	5919,01	<b>7162,00</b>
TOEFOR15685113	Bak voor graafarm 17,5 cm	278,51	<b>337,00</b>
TOEFOR15685116	Benne pour excavateur 17,5 cm		
TOEFOR15685118	Bak voor graafarm 25 cm	274,38	<b>332,00</b>
TOEFOR15685118	Benne pour excavateur 25 cm		
TOEFOR15685118	Bak voor graafarm 35 cm	392,56	<b>475,00</b>
TOEFOR15685118	Benne pour excavateur 35 cm		
TOEFOR15685117	Bak voor graafarm 60 cm	310,74	<b>376,00</b>
TOEFOR15685117	Benne pour excavateur 60 cm		
TOEFOR12336871	 Front lifter, hefvermogen 200 kg op 160 cm élévateur antérieure, capacité d'élévation 200 kg à 160 cm	3.701,65	<b>4.479,00</b>
TOEFOR12336873	 Opvangbak voor front lifter Pelle pour élévateur antérieure	713,22	<b>863,00</b>
TOEFOR12336774	 Silovork voor front lifter Fourches à fourrage pour élévateur antérieure	1.980,99	<b>2.397,00</b>
TOEFOR12336884	 Vork voor frontlader Fourches à palettes pour élévateur antérieure	687,60	<b>832,00</b>
TOEFOR12336868	 Nivelleerblad 100 cm Lame niveleuse 100 cm	655,37	<b>793,00</b>
TOEFOR12336897	 Verticale sproeier voor transporter, met Kohler CH395 motor, hydraulische kanteling, 105 liter tank, membraanpomp 25 l/min, max druk 30 bar Atomiseur vertical pour mini transporteur, avec moteur Kohler CH395, basculement hydraulique, réservoir de 105 litres, pompe membrane 25 l/min, pression max. 30 bar	8.645,45	<b>10.461,00</b>













Art.nr.	€ Excl. BTW	€ Incl. BTW
Code de commande	€ TVA excl.	€ TVA incl.

**ALIEN HY 6.5.1 Transporter basismachines zonder toebehoren | Machines de base sans outils**

met hydraulische lifter voor betonmixer      avec relevage hydraulique pour bétonnière  
 met 2 hydraulisch dubbelwerkende ventielen      avec 2 alimentations hydraulique avec attelage push&pull  
 met hydraulische kit voor werken op helling >15%      avec groupe de valves de control pour opérer en pent >15%

TBHFOR12336832	Fort ALIEN HY 6.5.1 Honda GX270, 6,0kW, 8,1Pk/Cv	9.435,54	<b>11.417,00</b>
TBHFOR12336832AE	Fort ALIEN HY 6.5.1 Honda GX270 AE (*), 6,0kW, 8,1Pk/Cv	10.250,41	<b>12.403,00</b>
TBHFOR12336830AE	Fort ALIEN HY 6.5.1 Honda GX390 AE (*), 8,2kW, 11,0Pk/Cv (* ) Elektrische starter   Démarrage électrique	10.980,99	<b>13.287,00</b>

**OPTIES | OPTIONS**

TOEFOR12336863	Hydraulische cementmixer 250 lt Bétonnière hydraulique 250 Lt	3.159,50	<b>3.823,00</b>
			
TOEFOR12336864	Schepbak voor hydraulische cementmixer 250 lt Autochargeur pour bétonnière 250 Lt	1.304,13	<b>1.578,00</b>
			
TOEFOR12336752	Laadbak 75x102 H=35 cm Benne 75x102 H=35 cm	811,57	<b>982,00</b>
			
TOEFOR12336860	Laadbak 80x110 H=35 cm (Heavy) Benne 80x110 H=35 cm (version lourde)	1.138,84	<b>1.378,00</b>
			
TOEFOR12336862	Laadbak voor houtvervoer 75x102 cm Benne pour bois 75x102 cm	614,05	<b>743,00</b>
			
TOEFOR12336750	Dumper 65x100 H=40 cm Cuve 65x100 H= 40 cm	822,31	<b>995,00</b>
			
TOEFOR12336761	Achterklep voor Dumper Ridelle postérieure cuve	96,69	<b>117,00</b>
			
TOEFOR12336750ZN	Gegalvaniseerde dumper 65x100 H=40 cm Cuve galvanisé 65x100 H= 40 cm	1.101,65	<b>1.333,00</b>
			
TOEFOR12336761ZN	Gegalvaniseerde achterklep voor dumper Ridelle postérieure cuve galvanisé	105,79	<b>128,00</b>
			
TOEFOR12336861	Dumper 65x100 H=40 cm met schepbak 65x100 H= 40 cm avec autochargeur Mulde 65x100	2.095,04	<b>2.535,00</b>
			







Art.nr.		€ Excl. BTW	€ Incl. BTW
Code de commande		€ TVA excl.	€ TVA incl.

**OPTIES | OPTIONS**

TOEFOR12336890	Hoge dumper 65x100 H=55 cm met frontlader Cuve rehausseé 65x100 H= 55 cm avec autochargeur	2.168,60	<b>2.624,00</b>
TOEFOR12336861ZN	Gegalvaniseerde dumper 65x100 H=40 cm met frontlader Cuve 65x100 H= 40 cm avec autochargeur, galvanisé	2.442,15	<b>2.955,00</b>
TOEFOR12336890ZN	Gegalvaniseerde hoge dumper 65x100 H=55 cm met frontlader Cuve rebussé 65x100 H= 55 cm avec autochargeur, galvanisé	2.566,94	<b>3.106,00</b>
TOEFOR12336859	Voetsteun Plateform	338,02	<b>409,00</b>
TOEFOR15675106	Blad met tanden voor laadbak Lame avec godet pour chargeur	148,76	<b>180,00</b>
TOEFOR12336850	Klepelmaaier 75cm m/voorwielen, Motor GX270 Broyeur d'herbe avec petit roues avant, moteur GX270	3.260,33	<b>3.945,00</b>
TOEFOR12338954	Graafarm z/ bak, met nivelleerblad, graafkracht 1400kg/175bar, werkdiepte 100 cm Excavateur sans benne, avec pelle ant., force d'arrachage au dent 1400 kg / 175 bar, profondeur de travail 100 cm	5256,20	<b>6360,00</b>
TOEFOR12336852	Graafarm z/ bak, met nivelleerblad, graafkracht 1400kg/175bar, werkdiepte 130 cm Excavateur sans benne, avec pelle ant., force d'arrachage au dent 1400 kg / 175 bar, profondeur de travail 130 cm	5919,01	<b>7162,00</b>
TOEFOR15685113	Bak voor graafarm 17,5 cm Benne pour excavateur 17,5 cm	278,51	<b>337,00</b>
TOEFOR15685116	Bak voor graafarm 25 cm Benne pour excavateur 25 cm	274,38	<b>332,00</b>
TOEFOR15685118	Bak voor graafarm 35 cm Benne pour excavateur 35 cm	392,56	<b>475,00</b>
TOEFOR15685117	Bak voor graafarm 60 cm Benne pour excavateur 60 cm	310,74	<b>376,00</b>
TOEFOR12336871	Front lifter, hefvermogen 200 kg op 160 cm élévateur antérieure, capacité d'élévation 200 kg à 160 cm	3.701,65	<b>4.479,00</b>
TOEFOR12336873	Opvangbak voor front lifter Pelle pour élévateur antérieure	713,22	<b>863,00</b>

Art.nr.	€ Excl. BTW	€ Incl. BTW
Code de commande	€ TVA excl.	€ TVA incl.

### OPTIES | OPTIONS

TOEFOR12336774	Silovork voor front lifter Fourches à fourrage pour élévateur antérieure	1.980,99	<b>2.397,00</b>
			
TOEFOR12336884	Vork voor frontlader Fourches à fourrage pour élévateur antérieure	687,60	<b>832,00</b>
			
TOEFOR12336455	Verstelbare bijenkorf/paltheffer, met hydraulische bediening (12336871 nodig) Élévateur réglable de ruche / palette, avec commande hydraulique (12336871 requis)	2.564,46	<b>3.103,00</b>
			
TOEFOR12336868	Nivelleerblad 100 cm Pelle antérieure 100 cm	655,37	<b>793,00</b>
			
TOEFOR12336877	Laadbak voor bosbouw 69x102 H=35, met zijkanten, hydraulisch nivelleerblad, Benne pour foresterie cm 69x102 H=35, avec ridelles, pelle hydraulique et predisposition pour treuil		<b>Prijs op aanvraag</b> Prix sur demande
			
TOEFOR12350670	Trekkabel met hydraulische motor, 50m kabel, Ø 8mm Treuil avec moteur hydraulique, cable 50 mt, Ø 8mm		<b>Prijs op aanvraag</b> Prix sur demande
			
TOEFOR12336897	Verticale sproeier voor transporteur, met Kohler CH395 motor, hydraulische kanteling, 105 liter tank, membraanpomp 25 l/min, max druk 30 bar Atomiseur vertical pour mini transporteur, avec moteur Kohler CH395, basculement hydraulique, réservoir de 105 litres, pompe membrane 25 l/min, pression max. 30 bar	8.645,45	<b>10.461,00</b>
			



Foto: Aliën HY 6.5.1 nieuw design met hoge dumper en frontlader

Photo: Aliën HY 6.5.1 nouveau design avec cuve rehaussée et autochargeur



Foto: Aliën HY 6.5 met graafarm 130cm, nivelleerblad en zijje  
Photo: Aliën HY 6.5 avec excavateur 130cm, pelle et siège

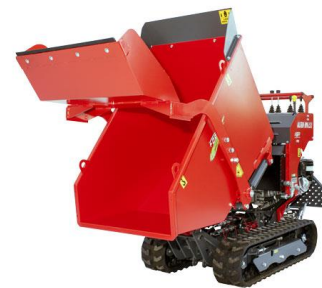

Aliën 6.5.1 met laadbak voor bosbouw, nivelleerblad en trekkabel  
Aliën 6.5.1 avec benne pour foresterie, pelle hydraulique et treuil

Art.nr.	€ Excl. BTW	€ Incl. BTW
Code de commande	€ TVA excl.	€ TVA incl.

**ALIEN HY 8.0 Transporter basismachines zonder toebehoren | Machines de base sans outils**

met hydraulische lifter voor betonmixer

avec relevage hydraulique pour bétonnière

met 2 hydraulisch dubbelwerkende ventielen

avec 2 alimentations hydraulique avec attelage push&pull

met hydraulische kit voor werken op helling >15%

avec groupe de valves de control pour opérer en pent >15%

TBHFOR12333511AE	Fort ALIEN HY 8.0 Honda GX390 AE (*), 8,2kW, 11Pk/Cv	14.138,02	<b>17.107,00</b>
	(* ) Elektrische starter   Démarrage électrique		

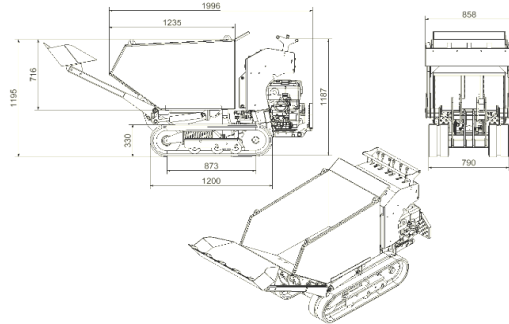

**TECHNISCHE GEGEVENS**

- Repeteerstarter
- 4-takt motor benzine
- Hydraulische transmissie met 2 versnellingen
- Trage Vitesse vooruit aan 2,1 km/h
- Snelle vitesse vooruit aan 3,3 km/h
- Hydraulische hefsysteem
- Onafhankelijke besturing rupsbanden
- Hydraulische kit voor werken op helling
- Nettogewicht (met dumper): 550 Kg
- Laadvermogen op vlak terrein: 800 Kg
- Maximale hellingshoek: 30% met 600 Kg

**CARACTERISTIQUES**

- Démarrage manuel
- Moteur 4 temps à essence
- Transmission hydraulique à 2 vitesses
- Vitesse d'avancement 2,1 km/h lente/arrière
- Vitesse d'avancement 3,3 km/h rapide/arrière
- Relevage hydraulique
- Chenilles avec réglage automatique de tension
- Valve de control pour opérer en pente
- Poids à vide (avec cuve): 550 Kg
- Capacité de charge en plaine: 800 Kg
- Pente surmontable : 30% avec 600 Kg

**OPTIES | OPTIONS**

TOEFOR12333555	Laadbak 80x120 H=35 cm Benne 80x120 H= 35 cm	1.885,95	<b>2.282,00</b>
TOEFOR12333550	Dumper 70x120 H=70 cm Cuve 70x120 H= 70 cm	2.372,73	<b>2.871,00</b>
TOEFOR12333556	Achterklep voor Dumper Ridelle postérieure cuve	74,38	<b>90,00</b>
TOEFOR12333550ZN	Gegalvaniseerde dumper 70x120 H=70 cm Cuve galvanisé	2.838,84	<b>3.435,00</b>
TOEFOR12333556ZN	Gegalvaniseerde achterklep voor Dumper Ridelle galvanisé pour cuve	100,83	<b>122,00</b>



Art.nr.		€ Excl. BTW	€ Incl. BTW
Code de commande		€ TVA excl.	€ TVA incl.

### OPTIES | OPTIONS





TOEFOR12333551	Dumper 70x120 H=70 cm met schepbak Cuve 70x120 H= 70 cm avec autochargeur	3.919,83	<b>4.743,00</b>
			
TOEFOR12333551ZN	Gegalvaniseerde dumper 70x120 H=70 cm met schepbak Cuve 70x120 H= 70 cm avec autochargeur, galvanisé	4.570,25	<b>5.530,00</b>
			
TOEFOR12333557	Hydraulische cementmixer 350 lt Bétonnière hydraulique 350 Lt	3.558,68	<b>4.306,00</b>
			
TOEFOR12333558	Schepbak voor hydraulische cementmixer 350 lt Autochargeur pour bétonnière 350 Lt	1.371,07	<b>1.659,00</b>
			
TOEFOR12333561	Graafarm z/ bak, Werkdiepte 130 cm met nivelleerblad en zitje Excavateur sans benne, 130 cm avec pelle et siège	5757,85	<b>6967,00</b>
			



Foto: Aliën HY 8.0 met dumper en frontlader  
Photo: Aliën HY 8.0 avec cuve et autochargeur



Aliën HY 8.0 met dumper en frontlader  
Aliën HY 8.0 avec cuve et autochargeur



Foto: Aliën HY 6.5.1 met haak en trekkabel  
Photo: Aliën HY 6.5.1 avec crochet et treuil



Bijenkorflifter  
Elévateur pour ruches

Art.nr.	€ Excl. BTW	€ Incl. BTW
Code de commande	€ TVA excl.	€ TVA incl.

**Elektrische transporter | Transporter électrique**

TEMPOR12333413	600W basismachine met:	4.250,41	<b>5.143,00</b>
----------------	------------------------	----------	-----------------



- Stuurhendel
  - TM 16/6.50x8" motorwielen
  - Pivoterend achterwiel 3.00x4
- Machine de base 600W avec:
- Conduite à mancherons
  - Roues motrices TM 16/6.50x8"
  - Roue arrière pivotant 3.00x4

TEMPOR12333416	600W basismachine met:	4.659,50	<b>5.638,00</b>
----------------	------------------------	----------	-----------------



- Stuurboom
  - TM 16/6.50x8" motorwielen
  - Pivoterend achterwiel 3.00x4
- Machine de base 600W avec:
- Conduite à barre
  - Roues motrices TM 16/6.50x8"
  - Roue arrière pivotant 3.00x4

TEMPOR12333414	600W basismachine met:	4.758,68	<b>5.758,00</b>
----------------	------------------------	----------	-----------------



- Stuurboom
  - TM 16/6.50x8" gazonwielen
  - Pivoterend achterwiel 3.00x4
- Machine de base 600W avec:
- Conduite à barre
  - Roues motrices garden TM 16/6.50x8"
  - Roue arrière pivotant 3.00x4

**TECHNISCHE GEGEVENS**









Maximale kracht: 600W  
2 gelbatterijen: 12V / 85Ah  
Laadcapaciteit: 450kg  
Gewicht: 130kg

**CARACTERISTIQUES**

Puissance max.: 600W  
N.2 gél batterie: 12V / 85Ah  
Capacité util: 450kg  
Poids: 130kg

Art.nr.		€ Excl. BTW	€ Incl. BTW
Code de commande		€ TVA excl.	€ TVA incl.

**OPTIES | OPTIONS**

TOEFOR12320829	 Motorwiel 16/6.50x8" TM, Stuk Roue motrice 16/6.50x8" TM, chaque	105,79	<b>128,00</b>
TOEFOR12320831	 Motorwiel 16/6.50x8" Garden, Stuk Roue motrice 16/6.50x8" garden, chaque	119,83	<b>145,00</b>
TOEFOR12333425	 Achteras met twee zwenkwielen 3.00/4" enkel met 16/6.50x8" Axe arrière avec 2 roues pivotant 3.00/4" (seulement pour 16/6.50x8")	349,59	<b>423,00</b>
TOEFOR12333427	 Steunvoet voor accessoires Attelage pour support accessoires	147,11	<b>178,00</b>
TOEFOR12333428	 Sleepwagen opstelling Attelage pour tire-charge	272,73	<b>330,00</b>
TOEFOR12333461	 Laadwagen met regelbare laadbak 65x75 H=25 cm Benne à ridelle réglable 65x75 H= 25 cm	602,48	<b>729,00</b>
TOEFOR12333452	 Dumpbak 60x85 H=35 cm (140L) Cuve en tôle 60x85 H= 35 cm (140 Lt)	465,29	<b>563,00</b>
TOEFOR12333532	 Achterklep voor dumper Ridelle postérieure pour cuve	70,25	<b>85,00</b>
TOEFOR12333454	 Dumper in kunststof 160 Lt (Groen) Cuve en plastic 160 Lt (vert)	380,17	<b>460,00</b>



Art.nr.  
Code de commande

€ Excl. BTW € Incl. BTW  
€ TVA excl. € TVA incl.

**OPTIES | OPTIONS**

TOEFOR12333460	Nivelleerblad 100 cm Pelle antérieure réglable 100 cm	462,81	<b>560,00</b>
TOEFOR12333456	Bevestigingsframe voor twee-wielsafvalcontainer 120/240 Lt (enkel voor TOEFOR12333414) Système tire poubelles à 2 roues 120/240 Lt (seulement pour TOEFOR12333414)	321,49	<b>389,00</b>
TOEFOR12333457	Bevestigingsframe voor vier-wielsafvalcontainer 1000 Lt (enkel voor TOEFOR12333414) Système tire chariots à 4 roues 1000 Lt (seulement pour TOEFOR12333414)	361,98	<b>438,00</b>
TOEFOR12333470ZN	Gegalvaniseerde dumper 80x150 H=68 Cuve galvanisé cm 80x150 H=68	1.171,07	<b>1.417,00</b>

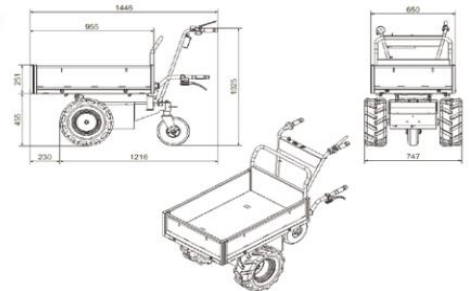
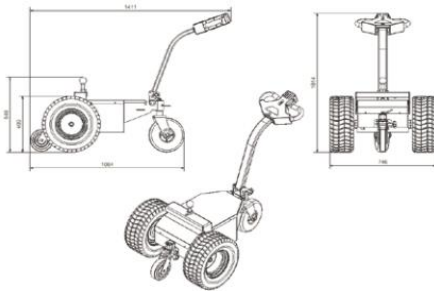
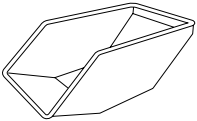



Art.nr.		€ Excl. BTW	€ Incl. BTW
Code de commande		€ TVA excl.	€ TVA incl.
<b>Elektrische transporter   Transporter électrique</b>			
TEMFOR12333417	600W basismachine met: - Stuurhendel en frame voor accessoires - TM 16/6.50x8" motorwielen - 2 pivoterende achterwielen 3.00x4 Machine de base 600W avec: - Conduite à mancherons et attelage support accessoires - Roues motrices TM 16/6.50x8" - 2 roue arrière pivotantes 3.00x4	4.677,69	<b>5.660,00</b>
TEMFOR12333418	600W basismachine met: - Stuurboom en frame voor accessoires - TM 16/6.50x8" motorwielen - 2 pivoterende achterwielen 3.00x4 Machine de base 600W avec: - Conduite à barre et attelage support accessoires - Roues motrices TM 16/6.50x8" - 2 roue arrière pivotantes 3.00x4	4.989,26	<b>6.037,00</b>

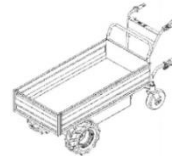
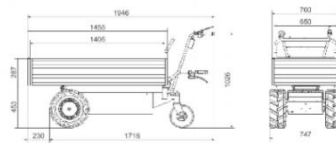

### TECHNISCHE GEGEVENS

Maximale kracht: 600W  
 2 gelbatterijen: 12V / 85Ah  
 Laadcapaciteit: 600kg  
 Gewicht: 130kg

### CARACTERISTIQUES

Puissance max.: 600W  
 N.2 gél batterie: 12V / 85Ah  
 Capacité util: 600kg  
 Poids: 300W: 130kg

### OPTIES | OPTIONS

TOEFOR12333421	Supplement voor schommelras met 2 zwenkwielen 3.00/4" Révision pour axe arrière à 2 roues pivotant 3.00x4" pour conduite à mancherons (seulement pour 12333417)	233,06	<b>282,00</b>
TOEFOR12333475M	Supplement voor schommelras met 2 zwenkwielen 3.00/4" met bevestiging voor sturing (enkel voor TEMFOR12333418) Révision pour axe arrière à 2 roues pivotant 3.00x4" avec tirantes pour conduite à barre (seulement pour 12333418)	387,60	<b>469,00</b>
TOEFOR12333476M	Supplement voor schommelras met 2 zwenkwielen 13/5.00x6" met bevestiging voor sturing (enkel voor TEMFOR12333418) Révision pour axe arrière à 2 roues 13/5.00x6" avec tirantes pour conduite à barre (seulement pour 12333418)	446,28	<b>540,00</b>
TOEFOR12333459	Laadwagen met regelbare laadbak 65x145 H=25 cm Benne à ridelle réglable 65x145 H= 25 cm	707,44	<b>856,00</b>



Art.nr.  
Code de commande

€ Excl. BTW € Incl. BTW  
€ TVA excl. € TVA incl.

## OPTIES | OPTIONS

TOEFOR12333465



Laadbak voor bagage 80x160 H=110cm  
Benne à bagages 80x160 H= 110 cm

**Prijs op aanvraag**  
Prix sur demande

TOEFOR12333471



Laadbak voor pluimvee 150x100 H=54 cm  
Benne pour l'aviculture cm 150x100 H=54

1.332,23 **1.612,00**

